

# **Bedienanleitung**

## **Livret d'instructions**

### **Handleiding voor het gebruik**

Modell-Nr.

entspricht Modell:

4681 Graziella 4808 128 F/Lady 4808 F/Lloyds 4681/5000 F

4691

4692

4881

4891

Lady 7800 FE/8000 FE

4892

Lloyds 4892

Alle Hinweise in der Bedienanleitung beziehen sich jeweils auf die rot gedruckten Nummern

---

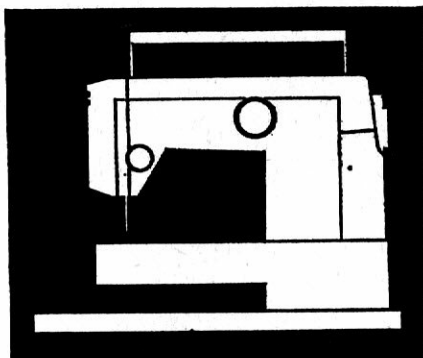

## ACHTUNG I

- Beim Verlassen der Maschine, bei Wartungsarbeiten, beim Wechseln der Lampe, beim Wechseln von mechanischen Teilen oder Zubehör und bei Schäden an der elektrischen Ausrüstung **ist der Netzstecker aus der Steckdose zu ziehen.**
- Der Benutzer hat wegen der auf- und abgehenden Nadel Vorsicht walten zu lassen und die Nähstelle bei der Arbeit ständig zu beobachten.
- Die maximal zulässige Leistung der Lampe beträgt 20 W.
- Bei Schäden an der elektrischen Ausrüstung ist die Maschine einem Fachmann zur Reparatur zu übergeben.  
Die Maschine ist schutzisoliert (Schutzklasse II).

Die hier aufgeführten Verhaltensanforderungen gelten auch für den Brandschutz und sind für alle Benutzer verbindlich.



## IMPORTANT I

- si vous vous éloignez de la machine, pour des travaux de remise en état (réparations), pour le remplacement de l'ampoule, pour l'échange de pièces mécaniques ou d'accessoires et en cas de dérangement concernant l'équipement électrique **retirer la fiche de contact de la prise de courant.**
- L'utilisateur procédera à l'ouvrage avec une précaution adéquate à cause de l'aiguille qui monte et descend et il surveillera constamment la couture pour toutes ses opérations.
- La capacité maximale admissible de la lampe est de 20 W.
- En cas de défauts sur l'équipement électrique, la machine devra être remise à un spécialiste compétent pour la remise en état. La machine présente une double isolation (classe de protection II).

Ces instructions et prescriptions sont valables également pour la protection contre les incendies et donc obligatoires pour tous les utilisateurs.



## OPGELET I

- Als U de machine uitgeschakeld heeft bij onderhoudswerkzaamheden, bij het uitwisselen van het lampje, bij het uitwisselen van mechanische onderdelen of toebehoren en bij beschadigingen aan de elektrische uitrusting **moet de stekker uit het stopcontact getrokken worden.**
- Wees voorzichtig met de op- en neergaande naald en let voortdurend goed op het naaiwerk.
- Gebruik geen naailampjes die sterker zijn dan 20 W.
- Bij beschadigingen van de elektrische uitrusting moet de machine naar een vakman worden gebracht om te worden gerepareerd.  
De machine heeft een beschermende isolatie (beschermingsklasse II).

De hier in de handleiding beschreven handelwijzen hebben ook betrekking op de brandbeveiliging en gelden voor alle gebruikers.

Inhalt	Seite
1. Modellerklärungen	2
2. Inbetriebnahme	7
3. Allgemeine Bedienung	8
4. Pflege und Wartung	18
5. Spezielle Nähanleitung	19
6. Störungen	44



Table des matières	Page
1. Explications relatives aux modèles et variantes	3
2. Mise en service	8
3. Instructions de service – généralités	8
4. Entretien et maintenance	18
5. Instructions spéciales à observer pour une couture impeccable	19
6. Dérangements éventuels	45



Inhoud	bld.
1. Toelichting bij de modellen	3
2. Ingebruikneming	8
3. Algemene bedieningshandleiding	8
4. Instandhouding en onderhoud	18
5. Speciale naai-instructies	19
6. Storingen	46



**Vorstellung der Modelle ★ Présentation des modèles et variantes ★  
Introductie van de modellen**

Modell 4681, 4691 und 4692 mit Einbaumotor

Modell 4881, 4891 und 4892 mit Einbaumotor, elektronischer  
Drehzahlregelung und elektronischer Nadelpositionierung



Modèles et variantes 4681, 4691 et 4692 à moteur incorporé

Modèles et variantes 4881, 4891 et 4892 à moteur incorporé,  
réglage électronique de la vitesse et l'arrêt sélectif de l'aiguille



Model 4681, 4691 en 4692 met inbouwmotor

Model 4881, 4891 en 4892 met inbouwmotor, elektronische  
toerentalregeling en naaldpositieknop





## 1. Désignation des pièces (Voir fig. 1.)

1. Volant
  2. Butoir de bobinoir (dévidoir)
  3. Tourillon de l'arbre de bobinoir
  4. Porte-bobine de fil d'aiguille
  5. Guide-fil spécial
  6. Dispositif de prétension pour le bobinoir
  7. Guides-fil
  8. Capot supérieur (couvercle du bras)
  9. Releveur de fil
  10. Interrupteur (En/Hors)
  11. Capot latéral
  12. Levier de desserrage (relève-presseur)
  13. Vis de fixation
  14. Pied-de-biche
  15. Plaque à aiguille
  16. Clapet de fermeture
  17. Griffe d'entraînement
  18. Aiguille
  19. Passe-fil
  20. Vis de fixation de l'aiguille
  21. Désignation du modèle
  22. Dispositif de tension du fil supérieur
  23. Bouton sélecteur des points
  - 23.1. Bouton sélecteur pour zigzag
  24. Plaque synoptique des points
  25. Règle - point
  - 25.1. Touche pour arrêter
  26. Levier abaisse-griffe
  27. Plateau convertible
  28. Déclenchement du mécanisme de couture
  29. Lettres de code et numéro de machine
  30. Barre de presseur à coupe-fils
  31. Levier de changement pour programmes (supprimé sur les variantes de modèle 4681 et 4881)
  32. Dispositif de serrage et de coupe du fil inférieur
  33. Position d'aiguille supérieure/inférieure
  34. Touche combinée point-par-point/bâti
  35. Présélection des plages de vitesse
  36. Poignée de transport
- Les numéros 33, 34 et 35 ne sont valables que pour les variantes de modèle 4881, 4891 et 4892.



## 1. Naam van de onderdelen (afb. 1)

1. Handwiel
  2. Ontkoppelingsbeugel van de spoeler
  3. Pen van de spoelers
  4. Garenklosjespen
  5. Speciale draadgeleiding
  6. Spoelervoorspanning
  7. Draadgeleidingen
  8. Armdeksel
  9. Draadhefboompje
  10. Schakelaan (aan/uit)
  11. Frontpaneel
  12. Voethefboompje
  13. Bevestigingsschroef
  14. Naaivoet
  15. Steekplaat
  16. Klepje
  17. Transporteur
  18. Naald
  19. Draadgeleiding
  20. Bevestigingsschroef voor de naald
  21. Typeplaatje
  22. Bovendraadspanning
  23. Naadkeuzeknop
  - 23.1. Zig-zag-Keuzeknop
  24. Naadprogramma-overzicht
  25. Steeklengte-knop
  - 25.1. Grendelknop
  26. Verzinkschakelaar v.d. transporteur
  27. Aanschuifblad
  28. Naaiwerk ontkoppeling
  29. Kodeletter en Machinenummer
  30. Persvoetstang met bovendraad-afsnijder
  31. Programma-doppler (valt weg bij de modellen 4681 en 4881)
  32. Onderdraadklem-en afsnijrichting
  33. Naaldstand hoog/laag
  34. Steek voor steek knop/rijgsteekknop
  35. Toerentalknop
  36. Draaggreep
- De nummers 33, 34 en 35 gelden alleen voor de modellen 4881, 4891 en 4892.



**2. Die Veränderung der Nähfläche ★ Transformabilité de la tablette rallonge**  
**rallonge ★ Het veranderen van het naaioppervlak**



Abb. 2, 3, 4 Fig. 2, 3, 4 Afb. 2, 3, 4

Abb. 2 zeigt Anlegetisch Normalstellung

- vergrößerte Nähfläche

Abb. 3 zeigt Anlegetisch abgeklappt, Freiarm zur Bearbeitung schlauchartigen Nähgutes wie Hosen, Ärmel u. a.

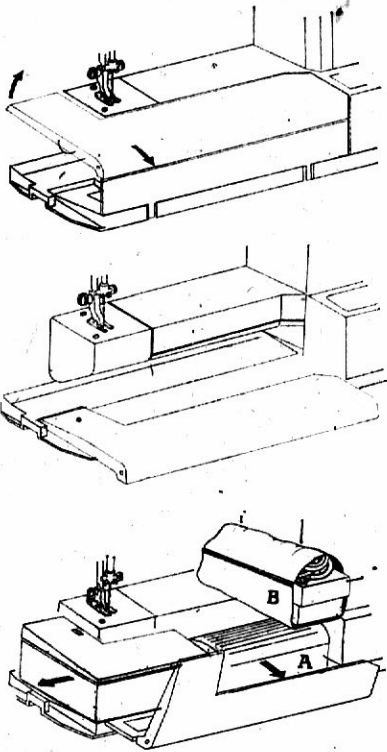
Abb. 4 zeigt Unterbringung des Fußanlassers A/B und Zubehörcasten

- zum Herausnehmen Anlegetisch leicht zurückklappen



La fig. 2 représente la tablette rallonge en position normale

- surface de couture agrandie

La fig. 3 représente la tablette rallonge en position rabattue. Ainsi, on a un bras libre pour la couture d'ouvrages à formes de tuyau tels que pantalons, manches, etc. . .

La fig. 4 représente le mode de placement de la pédale A/B (démarreur par commande au pied) et de la boîte à accessoires.

- Pour les retirer, replier un peu la tablette rallonge.



Op afb. 2 laat het aanschuifblad in normale stand zien.

- vergroot naaioppervlak

Op afb. 3 is het aanschuifblad weggeschoven, u heeft nu een vrije arm ter beschikking voor het bewerken van lang en smal naaigoed zoals broeken, mouwen e.d.

Op afb. 4 ziet u de plaatsing van de voetaanzetter A/B en de toebehoren-cassette

- om deze eruit te halen het aanschuifblad iets omhoogklappen



Abb. 5 Fig. 5 Afb. 5

### 3. Das Zubehör (Abb. 5) ★ Accessoires livrés avec la machine (Voir fig. 5) ★ De toebehoren (afb. 5)

	Präge-Nr.	Bestell-Nr.
1. Nähfußoberteil an der Maschine	037	84 00 40 37
2. Zickzackfuß an der Maschine	017	84 00 40 17
3. Knopflochfuß	018 = 559	84 00 40 18 = 84 00 45 59
4. Reißverschlufuß	557	84 00 45 57
5. Knopfannähfuß	014 = 558	84 00 40 14 = 84 00 45 58
6. Mehrzweckfuß	016 = 560	84 00 40 16 = 84 00 45 60
7. Lineal	-	84 00 42 05
8. Spulen	-	84 00 32 52
9. Nadelsortiment System 130/705-H mit Spezialnadeln	-	80 04 13 12
10. Schraubendreher	✓	80 02 25 17
11. Nahtrenner	-	80 04 13 11
12. Stopfuß (nur für die Modelle 4881, 4891 und 4892)	-	84 00 36 32
13. Zubehörkasten	-	80 02 23 63
14. Säumer	015 = 562	84 00 40 15 = 84 00 45 62
Nadelkissen	-	-
Bedienanleitung	-	-

#### ★ N° frappé N° de commande

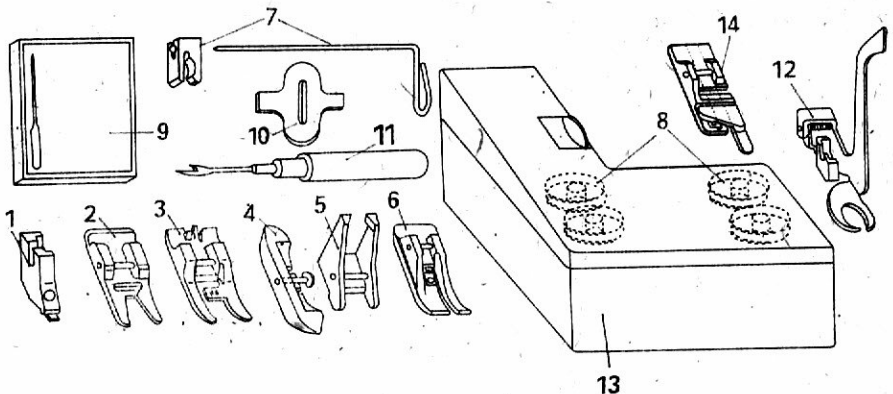
1. Partie supérieure du pied sur la machine	037	84 00 40 37
2. Pied-de-biche pour zigzag sur la machine	017	84 00 40 17
3. Pied pour boutonnieres	018 = 559	84 00 40 18 = 84 00 45 59
4. Pied à semelle étroite	557	84 00 45 57
5. Pied à bouton	014 = 558	84 00 40 14 = 84 00 45 58
6. Pied à usages multiples	016 = 560	84 00 40 16 = 84 00 45 60
7. Marqueur	-	84 00 42 05
8. Canettes	-	84 00 32 52
9. Jeu d'aiguilles, système 130/705-H avec des aiguilles spéciales	-	80 04 13 12
10. Tournevis	-	80 02 25 17
11. Découpeur	-	80 04 13 11
12. Pied à reprendre (seulement pour les variantes de modèle 4881, 4891 et 4892)	-	84 00 36 32
13. Casette à accessoires	-	80 02 23 63
14. Ourleur	015 = 562	84 00 40 15 = 84 00 45 62
Pelote (à épingles/aiguilles)	-	-
Livret d'instructions	-	-

Le n° 14 sera livré sur commande spéciale.

#### ★ ingedrukt nr. bestelnr.

1. Naaiervoetbovendeel aan de machine	037	84 00 40 37
2. Zigzagvoetje aan de machine	017	84 00 40 17
3. Knoopsgatenvoetje	018 = 559	84 00 40 18 = 84 00 45 59
4. Ritssluitingvoetje	557	84 00 45 57
5. Knopenaanzetvoetje	016 = 560	84 00 40 16 = 84 00 45 60
6. Voetje voor meerdere doeleinden	014 = 558	84 00 40 14 = 84 00 45 58
7. Lineaal	-	84 00 42 05
8. Spoelen	-	84 00 32 52
9. Nadelsortiment systeem 130/705-H met speciale naalden	-	80 04 13 12
10. Schroevendraaier	-	80 02 25 17
11. Tornmesje	-	80 04 13 11
12. Stopvoetje (alleen voor de modellen 4881, 4891 en 4892)	-	84 00 36 32
13. Accessoiresdoosje	-	80 02 23 63
14. Zomer	015 = 562	84 00 40 15 = 84 00 45 62
Speldenkussen	-	-
Handleiding	-	-

Nr. 14 is verkrijgbaar als extra onderdeel.



#### 4. Erläuterung der Elektronik (nur für die Modelle 4881, 4891 und 4892)

★ Explications concernant la partie électronique (seulement pour les variantes de modèle 4881, 4891 et 4892) ★ Verklaring van het elektronische gedeelte (alleen voor de modellen 4881, 4891 en 4892)



Abb. 6 Fig. 6 Afb. 6

- ▲ Nadel oben Taste 33
- ▼ Nadel unten
- ★
- ▲ aiguille en haut touche 33
- ▼ aiguille en bas
- ★
- ▲ naald naar boven knop 33
- ▼ naald naar beneden

Einzelstich/Hefstich „Taste 34“

★

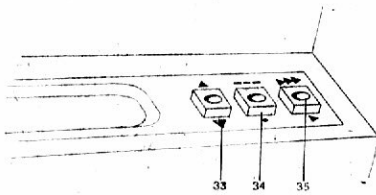
point-par-point/bâti „touche 34“

★

steek voor steek knop/rijgsteek „knop 34“

minimaler Drehzahlbereich „Taste 35 unten“

maximaler Drehzahlbereich „Taste 35 oben“

★

plage de vitesse inférieure „touche 35 en bas“

plage de vitesse supérieure „touche 35 en haut“

★

laagste toerental „knop 35 omlaag“

hoogste toerental „knop 35 omhoog“

#### 5. Nadelstellung hoch/tief Taste 33 ★ Positions de l'aiguille: supérieure/inférieure touche 33 ★ Positie van de naald omhoog/omlaag knop 33



Abb. 7 Fig. 7 Afb. 7

„Nadel oben“ für:

- das Wechseln der Nadel
- das Wechseln des Nähfußes
- die Wahl der Naht
- das Wegnehmen des Stoffes von der Maschine
- das Einfädeln des Fadens in die Nadel

„Nadel unten“ wird benötigt:

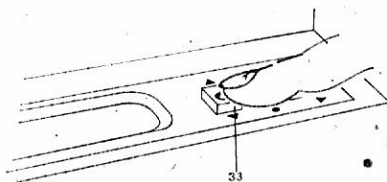
- zum Nähen von Ecken
- bei langen Nähten

Die Elektronik bewirkt, daß je nach Tasteinstellung die Nadel wahlweise oben oder unten stehen bleibt.





La commande électronique de ce dispositif fait que l'aiguille s'arrête en position supérieure ou bien inférieure suivant la position choisie de la touche.

„Aiguille en haut“ pour:

- le remplacement de l'aiguille
- le changement du pied (-de-biche)
- le choix du point
- l'enlèvement du tissu de la machine
- l'enfilage de l'aiguille

„Aiguille en bas“ nécessaire aux:

- coutures aux angles
- coutures longues



Het elektronische gedeelte zorgt ervoor, dat overeenkomstig de stand van de knoppen, de naald, naar keuze, boven of beneden blijft staan.

„Naald omhoog voor“

- het verwisselen van de naald
- het verwisselen van de naaivoet
- veranderen van het naadprogramma
- om de stof onder de machine weg te halen
- om de draad in de naald te steken

„Naald omlaag is nodig“

- voor het naaien van hoeken
- bij lange naden

## 6. Die Einzelstich- oder Heftstichtaste „34“ ★ Touche „34“ point-par-point/bâti ★ De steek voor steek- of vijgsteekknop „34“



Abb. 8 Fig. 8 Afb. 8

Bei gedrückter Taste näht die Maschine bei Betätigung des Anlassers einen Einzelstich. Damit besteht die Möglichkeit, bei versenktem Transporteur zu heften.

A la position appuyée de la touche, la machine fera une seule piqûre à l'actionnement du démarreur (commande au pied). Cela permet de bâti (faufiler) à la griffe d'entraînement abaissée (escamotée).

Met een ingedrukte knop naait de machine steek voor steek als ook het voetpedaal wordt ingedrukt. Daardoor bestaat de mogelijkheid met verzonken transporteur te rijgen.

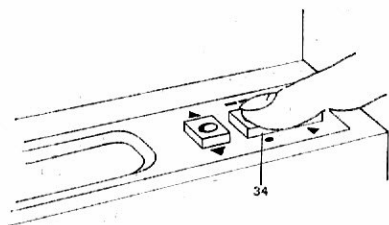
## 7. Anschließen der Maschine für Modell 4881, 4891 und 4892 ★ Branchement de la machine sur les variantes de modèle 4881, 4891 et 4892 ★ Aansluiten van de machine de modellen 4881, 4891 en 4892



Abb. 9 Fig. 9 Afb. 9

1. Steckverbindung in die Maschine stecken
2. Verbindung zum Netz (Steckdose) herstellen
3. Schalter 10 einschalten
4. Anlasser bis zum Anschlag betätigen – Maschine läuft
5. (nur für die Modelle 4881, 4891 und 4892)

Durch Drücken der Taste 35 erfolgt die Vorwahl des Drehzahlbereiches.

● Reihenfolge unbedingt einhalten  
In dem gewählten Drehzahlbereich wird die Nähgeschwindigkeit durch Betätigen des Anlassers geregelt.

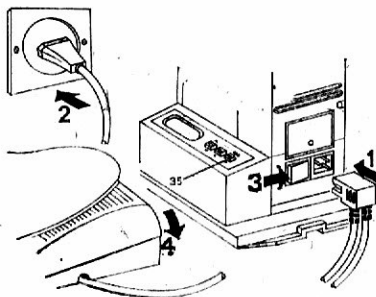

1. Introduire le connecteur dans la prise de la machine.
2. Etablir la connexion au secteur (prise de courant).
3. Actionner l'interrupteur 10 pour la mise en circuit.
4. Actionner la pédale jusqu'en butée → la machine démarre.
5. (Seulement pour les variantes de modèle 4881, 4891 et 4892)

La présélection de la plage de vitesse s'effectue par actionnement de la touche 35.

● Observer strictement l'ordre indiqué. La plage du nombre des tours étant choisie, la vitesse de couture sera réglée par l'actionnement adéquat du démarreur (commande au pied)

★

1. Steekverbinding in de machine steken
2. Verbinding met het net (stopcontact) tot stand brengen
3. Schakelaar 10 inschakelen
4. Voetaanrichter tot de aanslag indrukken – machine loopt



Abb. 6a Fig. 6a Afb. 6a

## 8. Das Auswechseln der Nadel (Abb. 10) ★ Remplacement de l'aiguille (Voir fig. 10) ★ Het verwisselen van de naald (afb. 10)

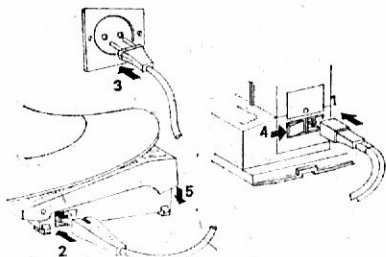

Abb. 10 Fig. 10 Afb. 10

5. (alleen voor de modellen 4881, 4891 en 4892)

Door op knop 35 te drukken, kiest u het toerental.

● Houdt u zich beslist aan de volgorde. Door het voetpedaal in te drukken bepaalt u het toerental.

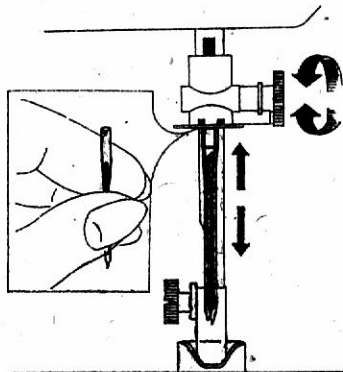
### Anschließen der Maschine für Modell 4681, 4691 und 4692

### Branchement de la machine sur les variantes de modèle 4681, 4691 et 4692

### Aansluiten van de machine de modellen 4681, 4691 en 4692

- 1./2. Steckverbindungen einstecken
  3. Verbindung zum Netz (Steckdose) herstellen
  4. Schalter 10 einschalten
  5. Anlasser bis zum Anschlag betätigen – Maschine läuft –
- Reihenfolge unbedingt einhalten!

★

- 1./2. Raccordement par connecteurs
  3. Etablir le branchement au réseau (prise de courant)
  4. Mettre en circuit l'interrupteur 10 (placer au sol la commande au pied = démarreur)
  5. Actionner le démarreur jusqu'en butée – la machine fonctionne
- Observer strictement l'ordre indiqué.

★

- 1./2. Stekkerverbindingen insteken
  3. De verbinding met het elektrische net (stopcontact) tot stand brengen
  4. De Schakelaar 10 inschakelen
  5. Pedaal indrukken tot de aanslag – machine loopt.
- Volgorde absoluut in acht nemen.

#### Beachte !

- Fläche Seite der Nadel nach hinten. Nadel bis zum Anschlag nach oben. System 130/705-H verwenden.

#### Nota :

★

- La face plate du talon de l'aiguille sera orientée vers l'arrière. Introduire l'aiguille jusqu'en butée. Utiliser le système 130/705-H.

#### Let u er op :

★

- Platte kant van de naald naar achteren. Naald naar boven tot aan de aanslag. Systeem 130/705-H gebruiken.

**9. Arbeitsstellung der Garnrollenstifte und der speziellen Fadenführung ★ Mise en position de fonctionnement des porte-bobine et du guide-fil spécial ★ Stand voor het gebruik van de garenklosjespennen en de speciale draadgeleiding**



Abb. 11 Fig. 11 Afb. 11

1. Tragegriff umlegen
2. Garnrollenstifte hochziehen
3. Fadenführung hochstellen

1. Renverser vers l'arrière la poignée de transport.
2. Tirer vers le haut les porte-bobine.
3. Relever le guide-fil.

1. Draaggreep omklappen
2. Garenklosjespennen omhoogtrekken.
3. Draadgeleiding omhoogzetten.

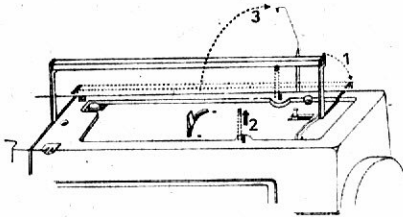
**10. Herausnehmen der Spulenkapself ★ Enlèvement de la boîte à canette ★ De spoelhuls er uithalen**



Abb. 12 Fig. 12 Afb. 12

- Nadel höchste Stellung
- Verschlussklappe 16 öffnen.
- Spulenkapself herausnehmen, dabei ist die Klappe bis zum Anschlag zu öffnen.

- Aiguille en position supérieure.
- Ouvrir le clapet de fermeture 16.
- Retirer la boîte à canette tout en ouvrant son verrou jusqu'en butée.

- Naald in de hoogste stand
- Klepje 16 openen
- Spoelhuls er uithalen, hierbij moet het klepje tot de aanslag geopend worden

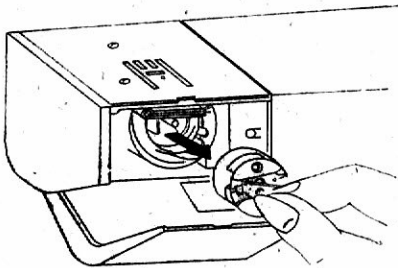
**11. Aufspulen des Unterfadens ★ Bobinage du fil inférieur ★ Spoelen van de onderdraad**

**11.1. Auslösen des Handrades (Abb. 13) ★ Déclenchement (débrayage) du volant (Voir fig. 13) ★ Loskoppeln van het handwiel (afb. 13)**



Abb. 13 Fig. 13 Afb. 13

Handradauslösung in Pfeilrichtung 1 drehen (das Nähgetriebe ist ausgeschaltet)

Tourner le déclencheur du volant dans le sens de la flèche 1. (Le mécanisme pour la couture est ainsi désembrayé.)

Ontkoppelingschroef van het handwiel draaien in de richting van pijl 1 (het naaimechanisme is uitgeschakeld).

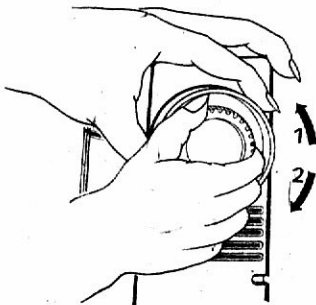

**9. Arbeitsstellung der Garnrollenstifte und der speziellen Fadenführung ★ Mise en position de fonctionnement des porte-bobine et du guide-fil spécial ★ Stand voor het gebruik van de garenklosjespennen en de speciale draadgeleiding**



Abb. 11 Fig. 11 Afb. 11

1. Tragegriff umlegen
2. Garnrollenstifte hochziehen
3. Fadenführung hochstellen

1. Renserver vers l'arrière la poignée de transport.
2. Tirer vers le haut les porte-bobine.
3. Relever le guide-fil.

1. Draaggreep omklappen
2. Garenklosjespennen omhoogtrekken.
3. Draadgeleiding omhoogzetten.

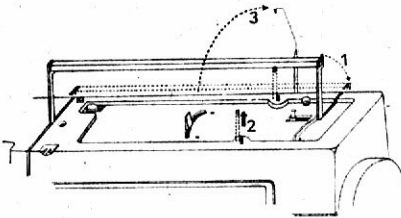
**10. Herausnehmen der Spulenkapsel ★ Enlèvement de la boîte à canette ★ De spoelhuls er uithalen**



Abb. 12 Fig. 12 Afb. 12

- Nadel höchste Stellung
- Verschlußklappe 16 öffnen.
- Spulenkapsel herausnehmen, dabei ist die Klappe bis zum Anschlag zu öffnen.

- Aiguille en position supérieure.
- Ouvrir le clapet de fermeture 16.
- Retirer la boîte à canette tout en ouvrant son verrou jusqu'en butée.

- Naald in de hoogste stand
- Klepje 16 openen
- Spoelhuls er uithalen, hierbij moet het klepje tot de aanslag geopend worden

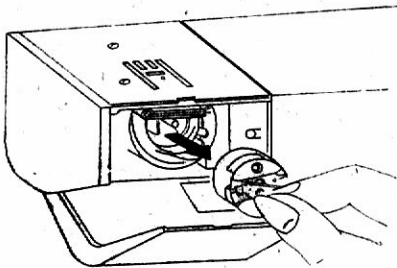
**11. Aufspulen des Unterfadens ★ Bobinage du fil inférieur ★ Spoelen van de onderdraad**

**11.1. Auslösen des Handrades (Abb. 13) ★ Déclenchement (débrayage) du volant (Voir fig. 13) ★ Loskoppelen van het handwiel (afb. 13)**



Abb. 13 Fig. 13 Afb. 13

Handradauslösung in Pfeilrichtung 1 drehen (das Nähgetriebe ist ausgeschaltet)

Tourner le déclencheur du volant dans le sens de la flèche 1. (Le mécanisme pour la couture est ainsi désembrayé.)

Ontkoppelingschroef van het handwiel draaien in de richting van pijl 1 (het naaimechanisme is uitgeschakeld).

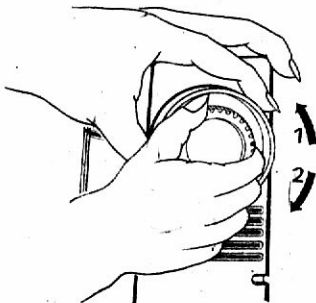

## 11.2. Das Spulen ★ Bobinage ★ Het spoelen



Abb. 14 · Fig. 14 · Afb. 14

- Leere Spule auf Spulervelle 3 aufstecken
- Faden gemäß Abb. 14 einlegen und mehrfach um die Spule wickeln.
- Spuler nach rechts gegen das Handrad drücken (1). Ist die Spule gefüllt, bleibt der Spuler stehen.
- Spuler zurückdrücken (2) und Spule abnehmen
- Nach Beendigung des Spulvorganges bei Maschinen mit Nadelpositionierung läuft das Handrad gerinnfügig nach.
- Handrädauflösung in Pfeilrichtung 2 drehen

★

- Placer une canette vide sur le tourillon de l'arbre de bobinoir (dévidoir) 3.
- Mettre en place le fil suivant la fig. 14 et l'enrouler plusieurs fois sur la canette.
- Pousser alors à droite le bobinoir, contre le volant (1). La canette étant remplie, le bobinoir s'arrêtera.

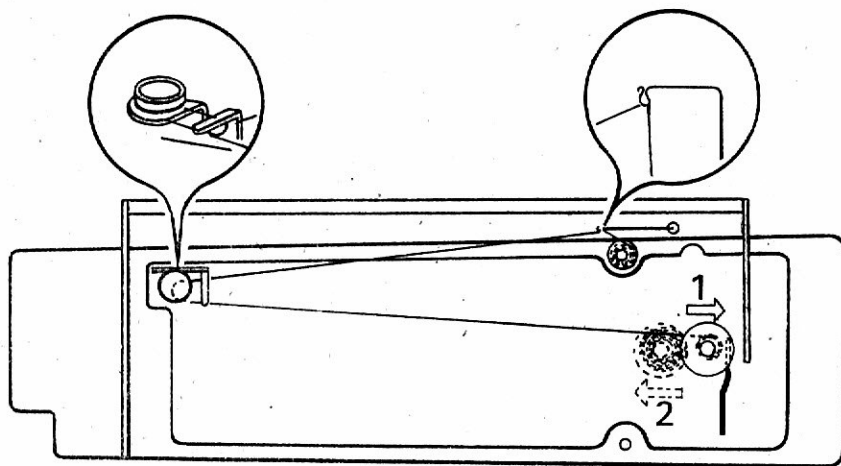
- Repousser le bobinoir (2) et enlever la canette.
- Sur les machines à positionnement de l'aiguille, le volant est soumis à une faible chasse après la fin d'une opération de bobinage (remplissage de la canette p. ex.)
- Tourner le déclencheur du volant dans le sens de la flèche 2.

★

- Lege spoel op spoelers 3 steken
- Draad er volgens afb. 14 inleggen en meermaals om de spoel wikkelen.
- Spoeler naar rechts tegen het handwiel drukken (1). Is de spoel vol, blijft de spoeler staan.
- Spoeler terugdrukken en de spoel er afhalen.
- Na beëindiging van het opspoelen van de onderdraad bij machines met naaldpositieregeling loopt het handrad iets na.
- Ontkoppelingsschroef van het handwiel in de richting van pijl 2 draaien.

**12. Einlegen der Spule in die Spulenkapsel ★ Mise en place de la canette dans sa boîte ★ Spoel in de spoelhuls leggen**



Abb. 15 Fig. 15 Afb. 15



Abb. 16 Fig. 16 Afb. 16

Spule so in die Kapsel legen, daß der Faden in Pfeilrichtung abläuft. Faden in den Schlitz einlegen und unter die Spannungsfeder ziehen. Beim Abzug des Fadens muß sich die Spule in Pfeilrichtung drehen.

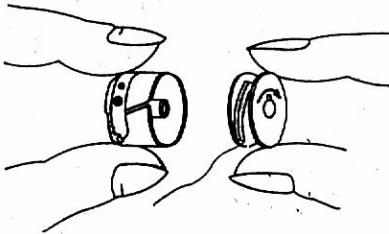
★

Placer la canette dans sa boîte de manière que le fil se déroule dans le sens de la flèche. Introduire le fil par la fente et le tirer de sorte à ce qu'il se place au-dessous du ressort tendeur. Tirer sur le fil. La canette se déplacera en direction de la flèche.

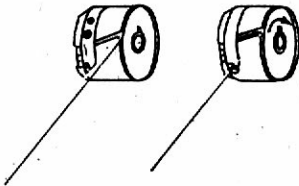
★

De spoel zo in de huls leggen dat de draad in de richting van de pijl afgewonden wordt. De draad in de gleuf leggen en onder de spanningsveer trekken. Bij het afwinden van de draad moet de spoel in de richting van de pijl draaien.

**13. Einsetzen der Spulenkapsel und das Einlegen und Trennen des Unterfadens ★ Mise en place de la boîte à canette, mise en place et coupe du fil inférieur ★ Inzetten van de spoelhuls en het inleggen en afsnijden van de onderdraad**



Abb. 17 Fig. 17 Afb. 17



Abb. 17a Fig. 17a Afb. 17a

Beim Einsetzen ist die Klappe an der Kapsel ganz zu öffnen, um die Spule zu sichern. Ist die Kapsel eingesetzt, ist ein Nachdrücken zum sicheren Einrasten erforderlich.

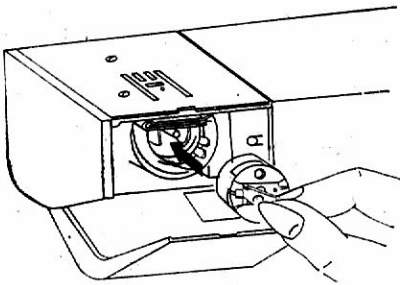
Unterfaden von rechts nach links in die Klemmeinrichtung 32 einlegen. Den Fa-

den mit der rechten Hand festhalten, und mit dem Daumen der linken Hand den Faden zur Spule hindrücken, dabei wird der Faden abgeschnitten und liegt in der wieder geöffneten Klemmeinrichtung. Verschlußklappe 16 schließen.

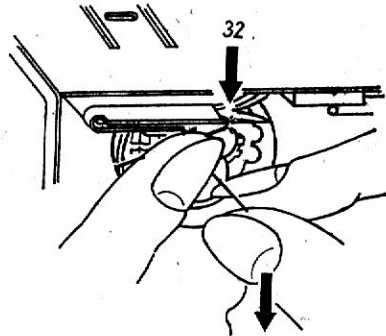
★



Pour l'introduction de la boîte, ouvrir entièrement son verrou afin de bloquer ainsi la canette. Après l'introduction, vérifier en tout cas la mise en place exacte par une légère pression sur la boîte pour s'assurer de son engagement fiable.

Introduire le fil inférieur de droite à gauche dans le dispositif de serrage 32. Tenir bien le fil de la main droite et le déplacer en direction de la canette à l'aide du pouce de la main gauche. Le fil en sera coupé et se trouvera alors bien platé dans le dispositif de serrage ouvert.

— Fermer le clapet de fermeture 16.

★

Bij het inzetten moet het klepje aan de huls helemaal geopend worden, om de spoel vast te zetten. Wanneer de huls ingezet is, moet nog eens extra gedrukt worden zodat de huls er gegarandeerd goed ingedrukt is.

Onderdraad van rechts naar links in de klemrichting 32 leggen. De draad met de rechterhand vasthouden en met de duim van de linkerhand de draad naar de spoel drukken, hierbij wordt de draad afgesneden en ligt in de weer geopende klemrichting.

Klepje 16 sluiten.

**14. Oberfaden einfädeln (Abb. 14 + 18) ★ Enfilage du fil supérieur (Voir fig. 14 et fig. 18) ★ Bovendraad inspannen (afb. 14 + 18)**



Abb. 18 Fig. 18 Afb. 18

- Nähfuß und Nadel stehen oben
- Beim Einfädeln Reihenfolge der Zahlen beachten

★

- Pied-de-biche et aiguille en position supérieure
- Pour l'enfilage, observer l'ordre des chiffres indiqués.

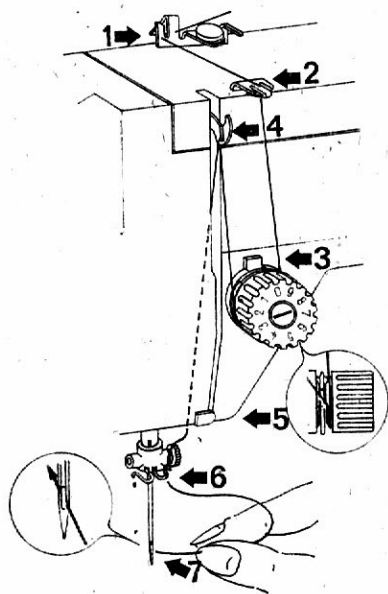
★

- Naaivoetje en naald staan boven
- Bij het inspannen rekening houden met de volgorde van de cijfers

**15. Stellungen des Lüfterhebels ★ Positions du levier de desserrage (relève-pressueur) ★ Standen van de persvoethendel**



Abb. 19 Fig. 19 Afb. 19

1. Nähstellung
2. Stick- und Stopfstellung (ohne Stopfuß)
3. Auslösestellung
4. zum Unterlegen flauschiger dicker Stoffe (rastet nicht ein.)

★

1. Position de couture
2. Position pour broder et repriser (sans pied à repriser)
3. Position de desserrage
4. Position (non encliquetée) pour la couture de tissus épais et cotonneux (en frise)

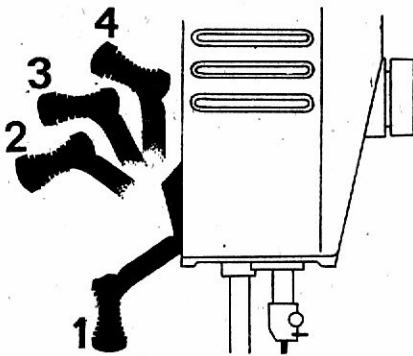
★

1. Naaistand
2. Borduur- en stopstand (zonder stopvoetje)
3. Ontkoppelingsstand
4. Om ruige dikke Stoffen eronder te leggen (klikt niet vast)

**16. Versenken des Transporteurs ★ Escamotage (abaissement) de la griffe d'entraînement ★ Laten zakken van de transporteur**



Abb. 20 Fig. 20 Afb. 20

Bei bestimmten Näharbeiten wie Sticken, Stopfen und Knopfannähen ist der Transporteur zu versenken. Anlegetisch abklappen; Verschlußklappe 16 öffnen; 1 Transporteurversenkhebel 26 nach oben schalten auf Symbol „A“ siehe Abb.; Verschlußklappe 16 schließen; 2 Nähstellung

★

Pour certains ouvrages de couture tels la broderie, le reprisage et la pose de boutons, la griffe d'entraînement est à abaisser.

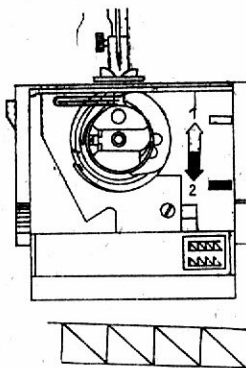
Rabattre la tablette rallonge. Ouvrir le clapet de fermeture 16. 1 Pousser vers le haut le levier escamoteur de la griffe d'entraînement (abaisse-griffe) 26 jusqu'au symbole „A“ (voir fig.). Refermer le clapet de fermeture 16. 2 Position de couture

★

Bij bepaalde naaiwerkzaamheden zoals borduren, stoppen en het aanzetten van knopen moet u de transporteur laten zakken.

Aanschuifblad neerklappen; Klepje 16 openen; 1 verzinkschakelaar van de transporteur 26 naar boven schakelen op symbool „A“ (zie afb.); Klepje 16 sluiten; 2 naaistand





**17. Das Aufklappen der Frontplatte und Einstellen des Nähfußdruckes ★ Ouverture du capot latéral et réglage de la pression du pied ★ Het openklappen van het frontpaneel en het instellen van de druk van het naivoetje**



Abb. 21 Fig. 21 Afb. 21

Zum Einstellen des Nähfußdruckes und zum Auswechseln der Glühlampe ist die Frontplatte wie folgt zu öffnen: 1. Schraube lösen  
2. Armdeckel leicht anheben  
3./4. Frontplatte öffnen (siehe Abb.)  
Frontplatte schließen – umgekehrte Reihenfolge

Pour réglage de la pression du pied et pour remplacement de la lampe ouvririez le capot latéral de la manière suivante:

1. Défaire la vis
  2. Soulever légèrement le capot latéral
  - 3./4. Ouvrir la capot latéral (voir l'illustration)
- Fermer le capot latéral – succession renversée.

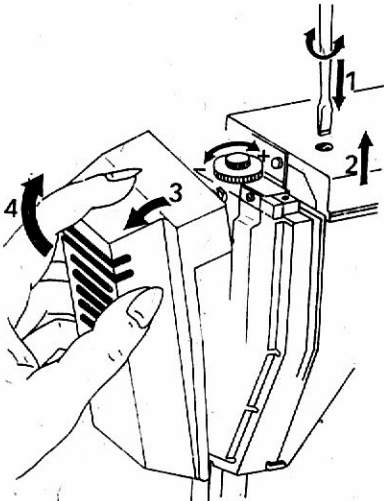
Bij het instellen van de druk van de naivoet en bij het verwisselen van de gloeilamp, dient de frontplaat als volgt geopend te worden:

1. schroef losdraaien
  2. armdeksel iets oplichten
  - 3./4. frontplaat openen (zie afb.)
- frontplaat weer afsluiten – omgekeerde volgorde.

**18. Auswechseln und Anbringen der Nähfüße ★ Remplacement et fixation des différents pieds et pieds-de-biche ★ Het verwisselen en aanbrengen van de naivoetjes**

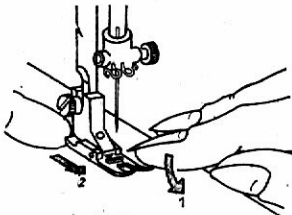

- 1 leicht nach unten drücken
- 2 nach vorn abziehen
- 1 Querstift des Nähfußes an die Feder ansetzen
- 2 unter leichtem Druck nach hinten einrasten

**Befestigen des Lineals**

- 1. Anschlaghalter A ansetzen
- 2. Anschlaghalter B kann links oder rechts in den Anschlaghalter A eingeschoben werden.

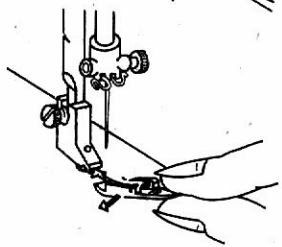

- 1 Pousser légèrement vers le bas.
- 2 Retirer vers l'avant.
- 1 Mettre en place la cheville transversale du pied-de-biche au ressort.
- 2 Faire s'engager le pied-de-biche en le poussant légèrement vers l'arrière.

**Fixation du marqueur**

- 1. Mettre en place le porte-butée A.
- 2. La butée B peut être introduite dans le porte-butée A de la gauche aussi bien que de la droite.

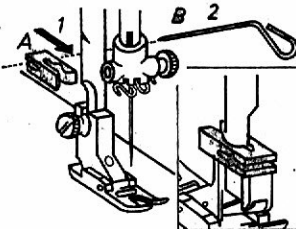

- 1 zachtjes naar beneden drukken
- 2 naar u toe trekken
- 1 dwarsstift van het naivoetje tegen de veer houden
- 2 met geringe druk naar achteren vastzetten

**Vastzetten van de liniaal**

- 1 beugelhouder A aanbrengen
- 2 beugel B kan van links of rechts in beugelhouder A geschoven worden.

Abb. 22, 23, 24 Fig. 22, 23, 24  
Afb. 22, 23, 24

19. Die Nähprogramme (Abb. 25 + 26) ★ Les programmes de couture (choix du point) (voir fig. 25 + 26) ★ De naai-programma's (Afb. 25 + 26)



Abb. 25 Fig. 25 Afb. 25



Abb. 26 Fig. 26 Afb. 26

Auf der Nahtübersicht 24 sind die Nähte dargestellt. Den einzelnen Nahtbildern sind Kennziffern zugeordnet. Der Nahtwählgriff 23 ist rechts- und linksherum drehbar. Endstellung auf 8.

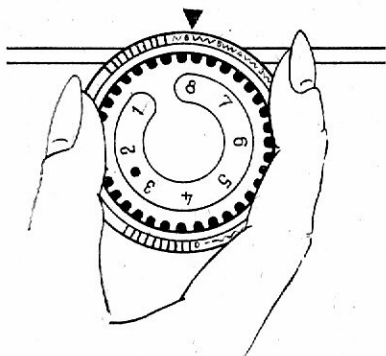
★ La plaque synoptique 24 représente les points. Chaque image de point est marquée d'un chiffre repère. Le bouton sélecteur des points 23 peut être tourné à droite et à gauche. La position terminale est le 8.

★ Op het naadprogramma overzicht 24 zijn de naden afgebeeld. De afzonderlijke naden zijn op nummer gerangschikt. De naaieuzeknop 23 kan naar links en naar rechts gedraaid worden. Eindstand op 8.

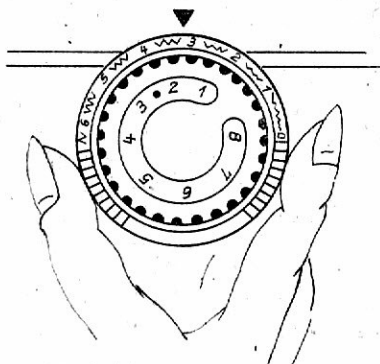
Modell 4681 und 4881  
modèle et variantes 4681 et 4881  
modellen 4681 en 4881



Abb. 27 Fig. 27 Afb. 27

Modell 4691 und 4891  
modèle et variantes 4691 et 4891  
modellen 4691 en 4891

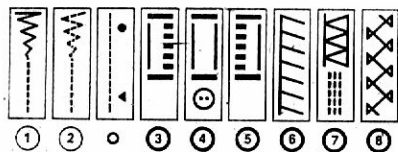

Abb. 28 Fig. 28 Afb. 28

Modell 4692 und 4892  
modèle et variantes 4692 et 4892  
modellen 4692 en 4892

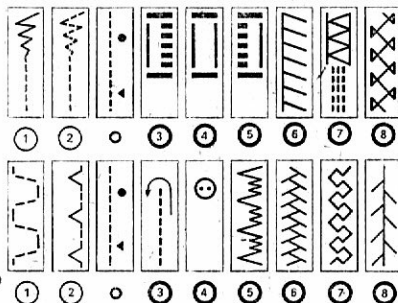

Abb. 29 Fig. 29 Afb. 29

In Abb. 27, 28 und 29 sind den Nahtbildern Kennziffern von 1 - 8 zugeordnet. Am Zickzackwählgriff 23.1 wird die Überstichbreite eingestellt.

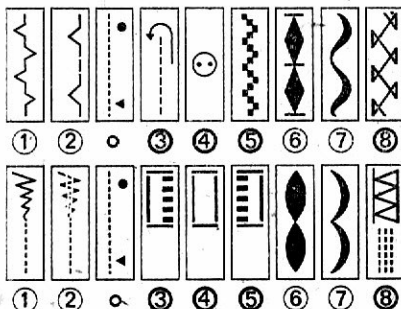

Abb. 27: Nahtprogramm der Modelle 4681 und 4881

Abb. 28: Nahtprogramm der Modelle 4691 und 4891

Abb. 29: Nahtprogramm der Modelle 4692 und 4892



Les fig. 27, 28 et 29 représentent les images des points marquées par les chiffres repères de 1 à 8.

Le bouton de réglage 23.1 sert au choix de différentes largeurs (zigzag).

Voir fig. 27: Programme des points pour les variantes de modèle 4681 et 4881

Voir fig. 28: Programme des points pour les variantes de modèle 4691 et 4891

Voir fig. 29: Programme des points pour les variantes de modèle 4692 et 4892



In afb. 27, 28 en 29 zijn de naadafbeeldingen op nummer van 1 - 8 gerangschikt.

Met de zig-zag keuzeknop 23.1 wordt de bovensteekbreedte ingesteld.

afb. 27: Naadprogramma's van de modellen 4681 en 4881

afb. 28: Naadprogramma's van de modellen 4691 en 4891

afb. 29: Naadprogramma's van de modellen 4692 en 4892

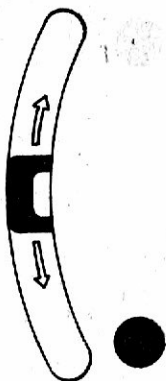

Programm-Doppler dient zum Umschalten der Nähte vom roten in den gelben Bereich und umgekehrt. (entfällt für die Modelle 4681 und 4881)



Le levier de changement pour programmes sert au choix des points de la zone rouge à la zone jaune et vice-versa (supprimé sur les variantes de modèle 4681 et 4881).



De programma doppler is voor het overschakelen van de naden van het rode in het gele gebied en omgekeerd. (Vervalt voor de modellen 4681 en 4881).

Abb. 30  
Fig. 30  
Afb. 30

## 20. Einstellen der Stichtlänge ★ Réglage de la longueur de point ★ Instellen van de steeklengte



Abb. 31 Fig. 31 Afb. 31

Naad 1 en 2 kunnen met elke steeklengte worden genaaid. Vanaf de naad met symbool „o” en de vet omrande nummers 3 tot 8 moet de steekregelknop op symbool „o” gezet worden. De siernaden 6 + 7 van de modellen 4692 + 4892 kunnen met een steeklengte tussen 0 en 1,5 worden genaaid.

Bei den Nähten 1 + 2 ist die Stichtlänge frei wählbar. Ab der Naht mit dem Symbol „o” und der stärker umrandeten Kennziffern 3 bis 8 muß der Stichtsteller auf Symbol „o” gestellt werden.

Die Ziernähte 6 + 7 des Modells 4692 und 4892 können mit einer Stichtlänge zwischen 0 und 1,5 genäht werden.

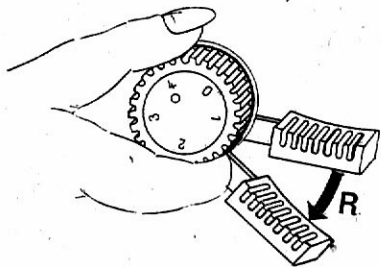

Les points 1 et 2 peuvent être réalisés au choix à toute longueur possible. A partir du point au symbole „o” et ainsi pour les chiffres repères de 3 à 8 marqués davantage, le règle-point est à ajuster à ce symbole „o”. Les points décoratifs 6 et 7 des variantes de modèle 4692 et 4892 sont réalisables à une longueur de point choisie librement entre 0 et 1,5.



## 21. Regulierung der Fadenspannungen ★ Réglage de la tension des fils ★ Regelen van de draadspanningen



- 1 richtig eingestellt
- 2 Oberfäden zu lose bzw. Unterfaden zu fest
- 3. oder umgekehrt

★

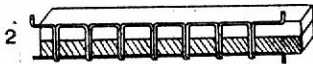

- 1 ajustage exact
- 2 tension du fil supérieur trop faible ou bien tension du fil inférieur trop forte
- 3 ou vice-versa

★



- 1 goed ingesteld
- 2 bovendraad te los resp. onderdraad te strak
- 3 of omgekeerd

Abb. 32 Fig. 32 Afb. 32

### A. Oberfadenspannung ★ A. Tension du fil supérieur ★ A. bovendraadspanning

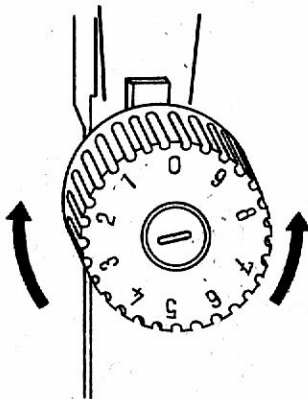

- 1 - 2 lose Spannung
- 3 - 6 normale Spannung
- 7 - 9 verstärkte Spannung

★

- 1 à 2 tension réduite
- 3 à 6 tension normale
- 7 à 9 tension élevée

★

- 1 - 2 losse spanning
- 3 - 5 normale spanning
- 7 - 9 verhoogde spanning

Abb. 33 Fig. 33 Afb. 33

### B. Unterfadenspannung ★ B. Tension du fil inférieur ★ B. onderdraadspanning

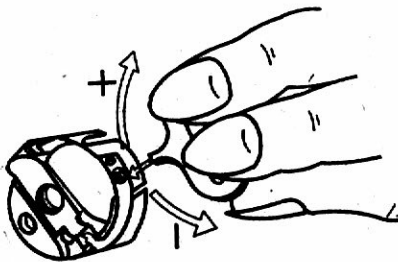

- + stärkere Spannung
- losere Spannung
- größere Schraube maximal 1/2 Umdrehung drehen.

★

- + tension plus forte
- tension plus faible
- Tourner la plus grande vis d'un demitour au maximum dans le sens requis.

★

- + hogere spanning
- lossere spanning
- grootste schroef maximaal 1/2 omwenteling draaien.

Abb. 34 Fig. 34 Afb. 34



## 22. Pflege der Maschine ★ Entretien de la machine ★ Onderhoud van de machine

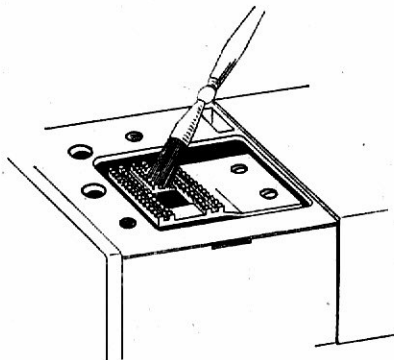

Stichplatte 15 abschrauben und Transporteur von Staub und Nähresten reinigen. Die Lager und Laufflächen dieser Nähmaschine sind mit Spezialfett behandelt. Ein zusätzliches Ölen ist nicht mehr notwendig. Nur die Lauffläche des Greifers ist von Zeit zu Zeit mit einem Tropfen Nähmaschinenöl zu versehen.

★

Dévisser la plaque à aiguille 15 et nettoyer la griffe d'entraînement en y enlevant les poussières et toutes sortes d'impuretés et de corps étrangers. Les roulements et les portées de la présente machine sont pourvus d'une graisse spéciale. L'huilage supplémentaire et répété est ainsi supprimé. Seule la coursière sera pourvue de temps en temps d'une goutte d'huile pour machines à coudre.

★

Steekplaat 15 eraf schroeven en de transporteur ontdoen van stof en naaistjes. De lagers en loopvlakken van de naaimachine zijn met een speciale vetsoort behandeld. Daar smeren is overbodig. Alleen de loopvlakken van de grijper dienen af en toe met een druppeltje naaimachineolie te worden gesmeerd.

## 23. Der Greifer ★ Crochet ★ De grijper

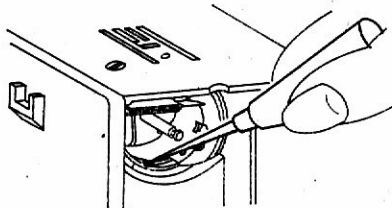



Gelegentlich mit 1 - 2 Tropfen Feinmechanikeröl ölen.

★

De temps en temps, pourvoir la coursière de 1 à 2 gouttes d'huile d'une bonne qualité pour mécanique de précision.

★

Af en toe voorzien van 1 - 2 druppeltjes olie voor fijne instrumenten.

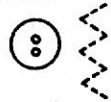
24.	Nähanleitung	Instructions pour la couture même	Handleiding voor het naaien	Seite Page blz.
	<p>Wichtige Nähtips Nadel/Nähgarn Spezialnadeln Fadenabschneider Heraufholen des Unterfadens beim Stopfen und Sticken</p>	<p>Conseils pratiques et utiles Aiguille/fil à coudre Aiguilles spéciales Coupe-fils Monter le fil inférieur pour repriser et broder</p>	<p>Belangrijke tips voor het naaien Naald/naaigaren Speciale naalden Draadafsnijder Ophalen van de onderdraad bij het stoppen en borduren</p>	<p>21 21 22 23 23</p>
<p>-----</p>	<p>Erläuterung der Symbole Geradstichnähte Nähen auf Trikot Sehr haltbare Nähte</p>	<p>Légende des symboles Coutures à point droit Couture sur tissus en tricot Points donnant des coutures très solides</p>	<p>Toelichting van de symbolen Naden van rechte steken Naaien op tricot Zeer sterke naden</p>	<p>26 27 27 28</p>
	<p>Versäubern von Nähten</p>	<p>Arrêt protecteur contre l'effilochement des bords d'une couture</p>	<p>Afwerken van naden</p>	<p>29</p>
	<p>Das Knopfloch</p>	<p>Boutonnière</p>	<p>Het knoopsgat</p>	<p>30</p>
	<p>Knopfannähen Spitze annähen Hohlsaum Gummiband aufnähen Schnellstopfen Nähen von Trikot und Jersey</p>	<p>Pose de boutons Mise de dentelles Mise d'ourlets à jour Pose d'élastiques Reprise rapide Couture du tricot et du jersey</p>	<p>Aannaaien van knopen Aannaaien van kant Ajourzoom Elastiek opnaaien Snelstoppen Naaien van tricot en jersey</p>	<p>32 32 32 33 33 33</p>



Deze rand kunt u als register gebruiken.

Dieser Rand kann als Register benutzt werden.  
Le bord de cette page peut servir d'index.

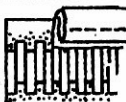
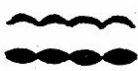
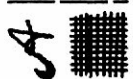

	<p>Applikationen Wattieren Bordüren, Monogramme Verstechen bei Monogrammen</p>	<p>Broderie d'application Ouatinage Bordures, monogrammes Arrêter le point pour les monogrammes</p>	<p>Applicaties Wattern Borduren, monogrammen Overstikken van monogrammen</p>	<p>34 34 35 35</p>
	<p>Reißverschluß Blindstichsaum Wäschesaum</p>	<p>Fermeture éclair Ourlet à point invisible Ourlet de linge</p>	<p>Ritssluiting Onzichtbare steek Zoom voor wasgoed</p>	<p>36 37 38</p>
	<p>Zierrnähte</p>	<p>Points de fantaisie décoratifs</p>	<p>Siernaden</p>	<p>39</p>
	<p>Hefen nur mit 4881, 4891, 4892 Stopfen mit Stäckring Stopfen mit Stopffuß Sticken</p>	<p>Fauillage à 4881, 4891, 4892 Reprisaage au moyen du tambour à broder Reprisaage au moyen du pied à repriser Broderte</p>	<p>Het rijgen (met 4881, 4891, 4892) Stoppen met de borduurring Stoppen met het stopvoetje Borduren</p>	<p>40 40 40 42</p>

## Wichtige Nähhinweise

- Nadel 18 muß bei Nähbeginn oder Nähende immer oben stehen.
- Nahtwählgriff 23 oder Zickzackwählgriff 23.1. nie schalten, wenn sich die Nadel im Stoff befindet.
- Handrad 1 immer auf sich zu drehen.
- Bei eingefädeltem Faden die Maschine nie ohne untergelegten Stoff in Bewegung setzen.
- Während des Nähens nie den Stoff ziehen oder schieben.
- Stoff, Nadel, Nähfaden und Nähfuß sind für jede Näharbeit richtig auszuwählen.
- Von Naht ● bis Naht 8 ist eine mittlere Nähgeschwindigkeit zu nähen.



## Importantes indications pratiques et utiles à observer pour la couture

- Au début et à la fin d'une couture, l'aiguille 18 devra se trouver toujours en position supérieure pour les ouvrages classiques (touche „aiguille en haut“).
- Ne jamais actionner le bouton sélecteur des points 23 ni celui pour zigzag 23.1., si l'aiguille se trouve dans le tissu.
- Actionner à main le volant 1 seulement en le tournant vers soi.
- Ne jamais mettre en marche la machine à l'état enfilé sans avoir auparavant bien placé un ouvrage.
- Pendant la couture, l'ouvrage ne sera jamais tiré ni poussé.
- Pour chaque ouvrage de couture, on choisira le tissu, l'aiguille, et le pied-de-biche convenables.
- Pour les points ● jusqu'à 8, choisir une vitesse de couture moyenne.



## Belangrijke tips voor het naaien

- Bij het naalbegin of aan het einde moet naald 18 altijd omhoog staan.
- Nooit met naaikeuzeknop 23 of de knop voor de zig-zagsteek 23.1. schakelen als de naald in de stof staat.
- Handwiel 1 altijd naar u toe draaien.
- Met de draad door de naald, nooit de machine zonder stof er onder laten lopen.
- Tijdens het naaien nooit aan de stof trekken of schuiven.
- Voor elk naaikarweitje moeten stof, naald, naaigaren en naaivoetje correct gekozen worden.
- Van naad ● tot naad 8 dient u met een matige snelheid te werken.



## Auswahl Nadel/Nähfaden/Material

Für die Verarbeitung unterschiedlicher Materialstärken gilt:

- |                          |                      |                    |
|--------------------------|----------------------|--------------------|
| - dünnes Material:       | - mittleres Material | - dickes Material  |
| ● Nadelstärke 70 oder 80 | ● Nadelstärke 90     | ● Nadelstärke 100  |
| ● dünner Nähfaden        | ● mittlerer Nähfaden | ● starker Nähfaden |





## Choix de l'aiguille/du fil à coudre/de la matière

Observer comme règle générale pour la couture de matières à différentes épaisseurs:

- |                                  |                        |                         |
|----------------------------------|------------------------|-------------------------|
| - fines et légères:              | - moyennes:            | - épaisses:             |
| ● numéros d'aiguille 70<br>ou 80 | ● numéro d'aiguille 90 | ● numéro d'aiguille 100 |
| ● fil à coudre ténu              | ● fil à coudre moyen   | ● fil à coudre fort     |



## Keuze naald/naaigaren/stof

Voor het verwerken van verschillende soorten stof geldt:

- |                     |                             |                    |
|---------------------|-----------------------------|--------------------|
| - dun materiaal:    | - middelmatig dik materiaal | - dik materiaal    |
| ● naaldnr. 70 of 80 | ● naaldnr. 90               | ● naaldnr. 100     |
| ● dun naaigaren     | ● middelmatig dik naaigaren | ● stevig naaigaren |



## Arbeiten mit Spezialnadeln

1. Stretchnadeln
  - Farbkennzeichnung gelb/goldDiese Nadeln ermöglichen ein problemloses Nähen von hochelastischen Wirkwaren, z. B., Seidenjersey.
2. Jeansnadeln
  - Farbkennzeichnung blauDiese Nadel ist besonders geeignet zum Verarbeiten von dichtem und hartem Material wie Jeansstoff, Berufskörper und Segeltuch.
3. Ledernadeln (im Fachhandel erhältlich)
4. Zwillingnadeln (im Fachhandel erhältlich)



## Ouvrages de couture aux aiguilles spéciales

1. Aiguille pour le stretch
  - Marquage par coloration jaune/doréCette aiguille permet la couture aisée et sans problèmes de tissus à maille d'une haute élasticité, comme p. ex. du jersey de soie.
2. Aiguille pour les jeans
  - Marquage par coloration bleuCette aiguille se prête notamment aux ouvrages pour lesquels sont utilisées des étoffes à compte de fils important et serrées telles les jeans, le croisé pour vêtements professionnels et la toile à voile.
3. Aiguilles spéciales pour le cuir (se trouvent dans le commerce)
4. Aiguilles jumelées (se trouvent dans le commerce)



## Werken met speciale naalden

1. Naalden voor stretch
  - Kleur geel/goudMet deze naalden kunt u zonder problemen zeer elastische, machinaal gebreide stoffen naaien zoals bv. jersey.
2. Naalden voor jeans
  - Kleur blauwDeze naald is bijzonder geschikt voor het verwerken van dik en hard materiaal zoals jeans, beroepskleding van keper en zeildoek.
3. Ledernaald (verkrijgbaar bij de vakman)
4. Dubbele naalden (verkrijgbaar bij de vakman)

## Fadenabschneider

Er befindet sich als Schrägeinschnitt an der Rückseite der Stoffdrückerstange 30. Lüfterhebel 12 auf Stellung 3. Das Nähgut nach hinten wegnehmen, Die Fäden in den Fadenabschneider legen und nach unten ziehend abschneiden.



## Coupe-fils

Il est prévu à la face arrière de la barre de presseur 30 sous forme d'une encoche oblique. Levier de desserrage 12 en position 3. Enlever vers l'arrière l'ouvrage cousu. Placer les fils dans le coupe-fils et les couper en les tirant vers le bas.



## Draadafsnijder

Deze zit in de vorm van een schuine inkeping aan de achterkant van de persvoetstang 30. Persvoethendel 12 op stand 3. Het naaigoed naar achteren weg-nemen. De draad in de draadafsnijder leggen en naar beneden trekkend doorsnijden.

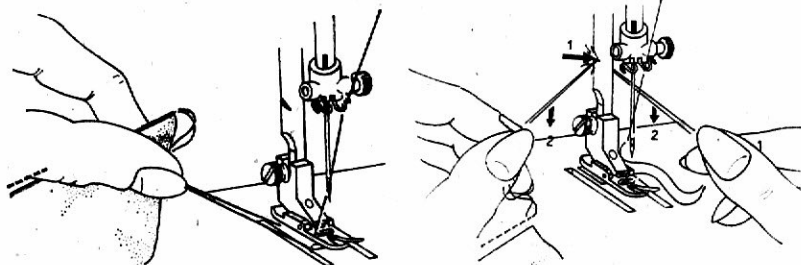

Das Heraufholen des Unterfadens zum Stopfen und Sticken bei den Modellen 4681, 4691 und 4692

Monter le fil inférieur pour reprise et broder sur les variantes de modèle 4681, 4691 et 4692

Het ophalen van de onderdraad voor het stoppen en borduren bij de modellen 4681, 4691 en 4692

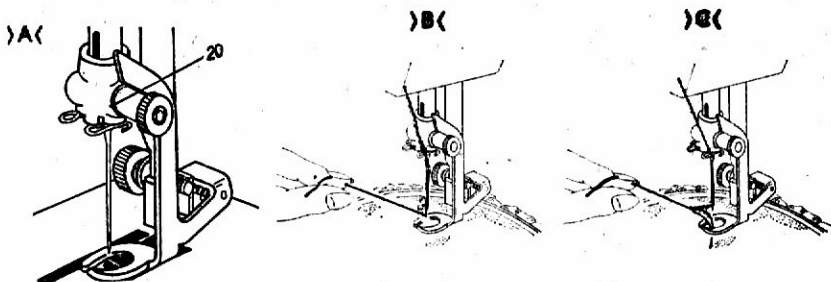

Der Stopffuß ist für die Modelle 4681, 4691 und 4692 im Fachhandel erhältlich.

- Es ist notwendig, den vorher benutzten Nähfuß abzuschrauben.
- Der Stopffuß ist von hinten an die Stoffdrückerstange 30 anzuschrauben.
- Den Stopffuß ansetzen und Schraube 13 festdrehen.

Wichtig: Der freie Bügel des Stopffußes muß auf dem Nadelhalter 20 aufliegen. }A{

Beim Stopfen und Sticken muß der Unterfaden oberhalb des Stoffes sein.

Das Herausholen des Unterfadens geschieht wie folgt:

- Eingefädelt Oberfadeneende nach vorn halten. }B{
- Handrad um eine Umdrehung nach vorn drehen.
- Nadel steht wieder oben.
- Durch einen leichten Zug am Oberfaden wird der Unterfaden durch den Stoff geholt. }C{
- Ober- und Unterfaden nach hinten legen und bei Arbeitsbeginn festhalten.



Le pied à repriser pour les variantes de modèle 4 681, 4 691, 4 692 sera fourni sur demande par le stockiste, le spécialiste. Les clients étrangers pourront le commander chez leur partenaire d'affaires compétent.

- Pour l'utilisation du pied à repriser, il faudra bien sûr dévisser le pied utilisé avant.
- Le pied à repriser sera vissé de l'arrière sur la barre de presseur 30.
- Mettre en place exactement le pied à repriser et serrer à fond la vis 13. Important! : L'étrier libre du pied à repriser doit porter sur la vis de fixation de l'aiguille 20. }A{

Pour le reprise et la broderie, le fil inférieur devra se trouver au-dessus du tissu.

Pour monter le fil inférieur, procéder de la manière suivante :

- Tenir vers l'avant le bout du fil supérieur enfilé. }B{
- Virer à main le volant vers l'avant d'un tour complet.
- L'aiguille sera alors en position supérieure.
- Tirer légèrement sur le fil supérieur. Ainsi, le fil inférieur en sera monté à travers le tissu. }C{
- Placer les fils supérieur et inférieur vers l'arrière et les maintenir au début de la couture.



Het stopvoetje voor de modellen 4681, 4691, en 4692 is verkrijgbaar in een gespecialiseerde zaak.

- Het is noodzakelijk dat u het tevoren gebruikte naaivoetje eraf schroeft.
- Het stopvoetje moet van achteren op de persvoetstang 30 geschroefd worden.
- Het stopvoetje aanbrengen en schroef 13 vastdraaien. Belangrijk: De vrije beugel van het stopvoetje moet op naaldhouder 20 liggen. }A{

Bij het stoppen en borduren moet de onderdraad boven de stof zijn.

Het ophalen van de onderdraad gebeurt als volgt:

- Het einde van de ingespannen bovendraad naar u toe houden. }B{
- Handwiel één omwenteling naar u toe draaien.
- Naald staat weer boven.
- Door een klein rukje aan de bovendraad wordt de onderdraad door de stof gehaald. }C{
- Boven- en onderdraad naar achteren leggen en bij het begin van het naaien vasthouden.

**Das Heraufholen des Unterfadens zum Stopfen und Sticken mit den Modellen 4881, 4891 und 4892 )B( )C(**  
**Monter le fil inférieur pour repriser et broder sur les variantes de modèle 4881, 4891 et 4892 )B( )C(**  
**Het ophalen van de onderdraad voor het stoppen en borduren met de modellen 4881, 4891 en 4892 )B( )C(**

Beim Stopfen und Sticken muß der Unterfaden oberhalb des Stoffes sein. Stopffuß verwenden.

In diesem Ausnahmefall muß der Unterfaden heraufgeholt werden, ohne den Anlasser zu betätigen.

Das geschieht wie folgt:

- Maschine steht in Stellung „Nadel oben“.
- Eingefädertes Oberfadenende nach vorn halten. )B(
- Taste 33 betätigen – Nadel geht nach unten.
- Taste 33 erneut betätigen – Nadel geht wieder in die obere Stellung, und der Unterfaden läßt sich durch einen leichten Zug am Oberfaden durch den Stoff ziehen. )C(
- Ober- und Unterfaden nach hinten legen und bei Arbeitsbeginn festhalten.



Pour le reprisage et la broderie, le fil inférieur devra se trouver au-dessus du tissu.

Utiliser le pied à repriser.

Dans ce cas exceptionnel, le fil inférieur est à monter sans actionnement de la pédale.

Cela se fera de la manière suivante:

- La machine présente la position "Aiguille en haut".
- Tenir vers l'avant le bout du fil supérieur enfilé. )B(
- Actionner la touche 33 – l'aiguille se déplacera vers le bas.
- Actionner de nouveau la touche 33 l'aiguille remontera et le fil inférieur pourra être monté à travers le tissu par une légère traction sur le fil supérieur. )C(
- Placer les fils supérieur et inférieur vers l'arrière et les maintenir au début de la couture.



Bij het stoppen en borduren moet de onderdraad boven de stof zijn. Stopvoetje gebruiken.

In dit uitzonderingsgeval moet de onderdraad naar boven worden gehaald, zonder dat de voetaanzetter gebruikt wordt.

Dat gebeurt als volgt:

- Machine staat in de stand „naald boven“.
- Het uiteinde van de ingespannen bovendraad naar u toe houden. )B(
- Knop 33 indrukken – naald gaat naar beneden.
- Knop 33 opnieuw indrukken – naald gaat weer in de bovenste stand, en de onderdraad laat zich met een klein rukje aan de bovendraad door de stof trekken. )C(
- Boven- en onderdraad naar achteren leggen en bij het begin van het naaien vasthouden.

---











**Hinweise bei eventuell auftretenden Störungen finden Sie auf Seite 44.**

















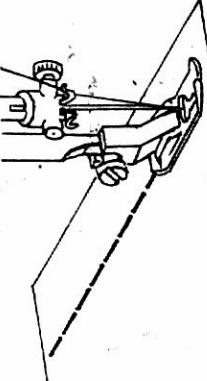
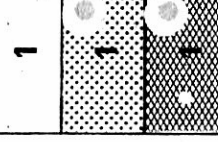

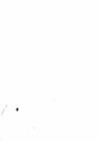
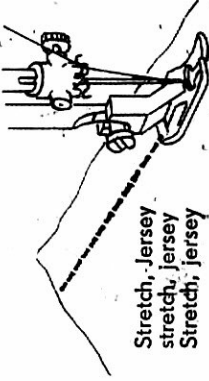
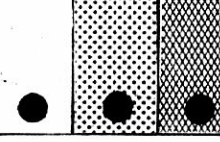

**Pour relever des dérangements éventuels, voir la page 45.**

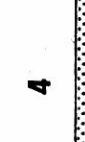
**Machten zich eventueel storingen voordoen, vindt u hiervoor tips op blz. 46.**

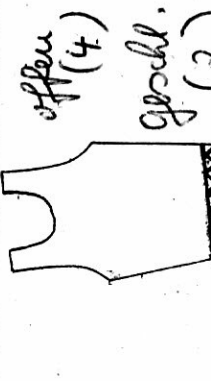

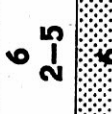





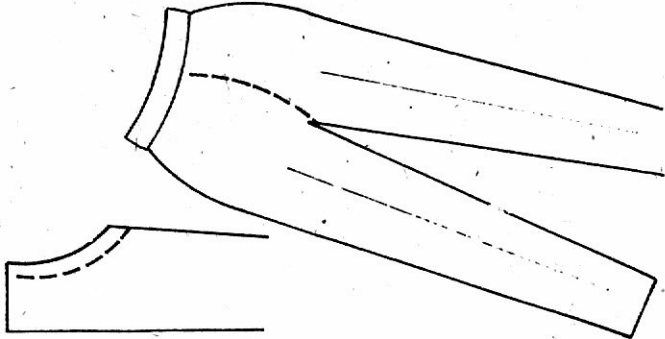

---











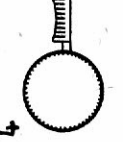

	<p>1 </p> <p>2 </p>	<p>3 </p>	<p>4 </p>	<p>5 </p>	<p>6 </p> <p>7 </p> <p>8 </p>
<p><b>Näharbeit</b> <b>Ouvrage de couture</b> <b>Naaiwerk</b></p>	<p>10. </p> <p>11. </p> <p>12. </p>				
<p>1. Nahtprogramm Programmdoppler</p> <p>2. Zickzackbreite</p> <p>3. Stichlänge</p> <p>4. Nähfuß (Positions-Nr. siehe Abb. 5)</p> <p>5. Nadelposition Taste 33</p> <p>6. Einzelstich Taste 34</p> <p>7. Nähgeschwindigkeit Taste 35</p> <p>8. Nahtsymbol</p>	<p>Programme des points Levier de changement pour programmes</p> <p>Largueur de zigzag</p> <p>Longueur de point</p> <p>Pied (de-biche) nos de repère voir fig. 5</p> <p>Position de l'aiguille à l'arrêt touche 33</p> <p>Piqûre touche 34</p> <p>Vitesse de couture touche 35</p> <p>Symbole de point</p>	<p>Naadprogramma Programma-doppler</p> <p>Zigzagbreedte</p> <p>Steeklengte</p> <p>Naaivoet (positie nr. zie afb. 5)</p> <p>Naaldstand/knop 33</p> <p>Afzonderlijke steek/knop 34</p> <p>Naaisnelheid/knop 35</p> <p>Naadsymbool</p>	<p>Programme des points Levier de changement pour programmes</p> <p>Largueur de zigzag</p> <p>Longueur de point</p> <p>Pied (de-biche) nos de repère voir fig. 5</p> <p>Position de l'aiguille à l'arrêt touche 33</p> <p>Piqûre touche 34</p> <p>Vitesse de couture touche 35</p> <p>Symbole de point</p>	<p>Naadprogramma Programma-doppler</p> <p>Zigzagbreedte</p> <p>Steeklengte</p> <p>Naaivoet (positie nr. zie afb. 5)</p> <p>Naaldstand/knop 33</p> <p>Afzonderlijke steek/knop 34</p> <p>Naaisnelheid/knop 35</p> <p>Naadsymbool</p>	
<p>10. <b>Diese Leiste gilt für Modell 4681 und 4881</b> <b>Cette rubrique se rapporte seulement au modèle 4681 et 4881</b></p>	<p><b>Diese Leiste gilt für Modell 4681 und 4881</b> <b>Cette rubrique se rapporte seulement au modèle 4681 et 4881</b></p>				
<p>11. <b>Diese Leiste gilt für Modell 4691 und 4891</b> <b>Cette rubrique se rapporte seulement au modèle 4691 et 4891</b></p>	<p><b>Diese Leiste gilt für Modell 4691 und 4891</b> <b>Cette rubrique se rapporte seulement au modèle 4691 et 4891</b></p>				
<p>12. <b>Diese Leiste gilt für Modell 4692 und 4892</b> <b>Cette rubrique se rapporte seulement au modèle 4692 et 4892</b></p>	<p><b>Diese Leiste gilt für Modell 4692 und 4892</b> <b>Cette rubrique se rapporte seulement au modèle 4692 et 4892</b></p>				

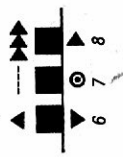
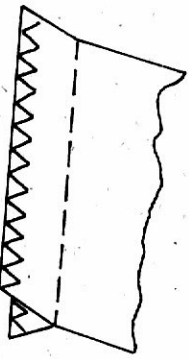
	 1	 2	 3	 4	 5	
	 1	 0	 1-4	 6 2		
 Stretch, Jersey stretch, jersey Stretch, jersey	 1	 6	 4	 2		
 offen (4) geschl. (2)	 7	 6 2-5	 4 (2) 4 (2)	 6 2		

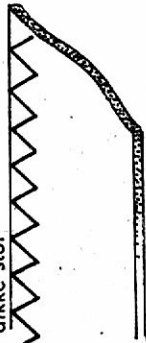

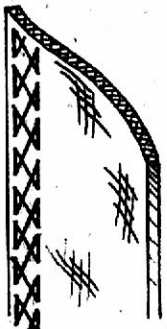









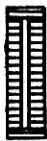

	<p>1 </p> <p>2 </p>	<p>3 </p>	<p>4 </p>	<p>5 </p>		
	<p>7</p>	<p>0</p>	<p>4</p>	<p>2</p>	<p>2</p>	
	<p>1</p>	<p>7</p>	<p>0</p>	<p>4</p>	<p>2</p>	
	<p>1</p>	<p>6</p>	<p>1-2</p>	<p>0,5-1</p>	<p>2</p>	
	<p>1</p>	<p>6</p>	<p>1-2</p>	<p>4</p>	<p>2</p>	
	<p>1</p>	<p>6</p>	<p>1-2</p>	<p>4</p>	<p>2</p>	



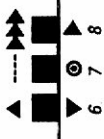
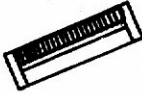





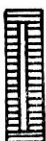

	<p>1 </p> <p>2 </p>	<p>3 </p>	<p>4 </p>	<p>5 </p>	
	<p>1 </p>	<p>1-6</p>	<p>1-4</p>	<p>2</p>	
<p>dicker Stoff, tissu épais, dikke stof</p> 	<p>1 </p>	<p>5-6</p>	<p>2-4</p>	<p>6</p>	
<p>grober Stoff, tissu gros, grove stof</p> 	<p>8 </p>	<p>6</p>	<p>4</p>	<p>2</p>	

WWW



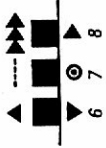



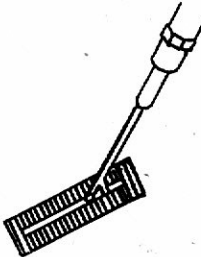

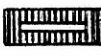





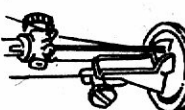



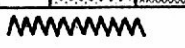
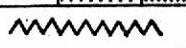

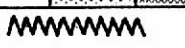
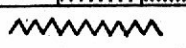





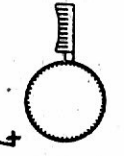

 <p><b>1.-6.</b></p>	<p>1 </p> <p>2 </p>	<p>3 </p>	<p>4 </p>	<p>5 </p>	
<p><b>1.</b></p> 	<p></p> <p>3</p>	<p>5-6</p>	<p>4</p>	<p>3</p>	
<p><b>2.</b></p> <p>5 - 7 Stiche 5 à 7 points 5 - 7 steken</p> 	<p></p> <p>4</p>	<p>5-6</p>	<p>4</p>	<p>3</p>	
<p><b>3.</b></p> 	<p></p> <p>5</p>	<p>5-6</p>	<p>4</p>	<p>3</p>	

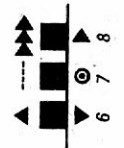
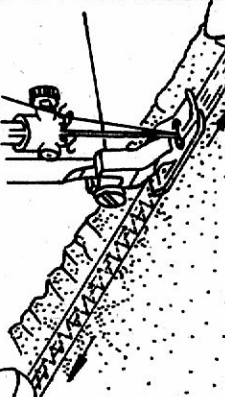
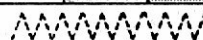

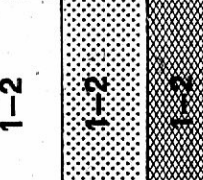
	<p>1 </p> <p>2 </p>	<p>3 </p>	<p>4 </p>	<p>5 </p>	
<p>4.</p> <p>5 - 7 Stiche 5 à 7 points 5 - 7 steken</p> 	<p>4</p> <p>4</p> <p>4</p> <p>4</p>	<p>5-6</p> <p>5-6</p> <p>5-6</p> <p>5-6</p>	<p>4</p> <p>4</p> <p>4</p> <p>4</p>	<p>3</p> <p>3</p> <p>3</p> <p>3</p>	
<p>5.</p> 	<p>3</p> <p>3</p> <p>3</p>	<p>5-6</p> <p>5-6</p> <p>5-6</p>	<p>4</p> <p>4</p> <p>4</p> <p>4</p>	<p>3</p> <p>3</p> <p>3</p> <p>3</p>	
<p>6.</p> 					

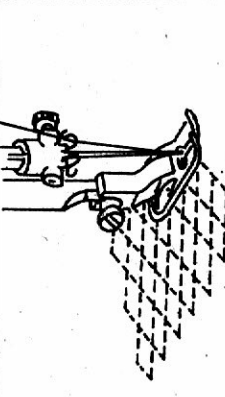
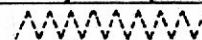
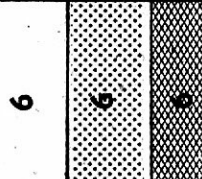
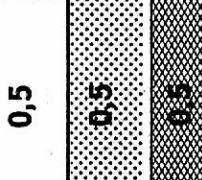
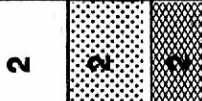
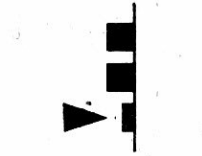
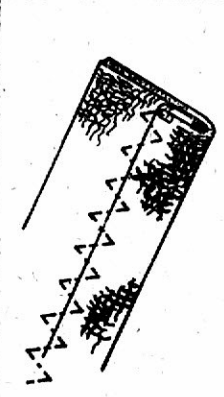
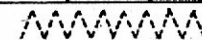
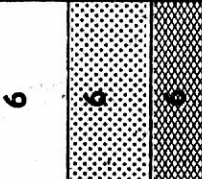
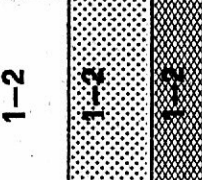

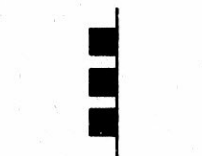
					
	<p>4</p>	<p>4, 5-6</p>	<p>4</p>	<p>5</p>	
	<p>4</p>	<p>4, 5-6</p>	<p>4</p>	<p>5</p>	
	<p>4</p>	<p>4, 5-6</p>	<p>4</p>	<p>5</p>	
	<p>4</p>	<p>4, 5-6</p>	<p>4</p>	<p>5</p>	
	<p>4</p>	<p>4, 5-6</p>	<p>4</p>	<p>5</p>	
	<p>4</p>	<p>4, 5-6</p>	<p>4</p>	<p>5</p>	
	<p>4</p>	<p>4, 5-6</p>	<p>4</p>	<p>5</p>	
	<p>4</p>	<p>4, 5-6</p>	<p>4</p>	<p>5</p>	
	<p>4</p>	<p>4, 5-6</p>	<p>4</p>	<p>5</p>	
	<p>4</p>	<p>4, 5-6</p>	<p>4</p>	<p>5</p>	
	<p>4</p>	<p>4, 5-6</p>	<p>4</p>	<p>5</p>	
	<p>4</p>	<p>4, 5-6</p>	<p>4</p>	<p>5</p>	
	<p>4</p>	<p>4, 5-6</p>	<p>4</p>	<p>5</p>	
	<p>4</p>	<p>4, 5-6</p>	<p>4</p>	<p>5</p>	
	<p>4</p>	<p>4, 5-6</p>	<p>4</p>	<p>5</p>	





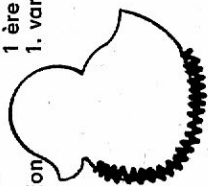
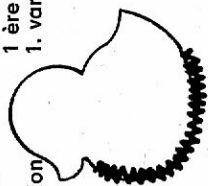
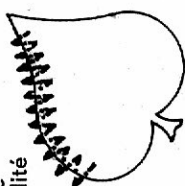
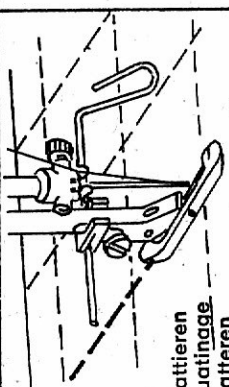



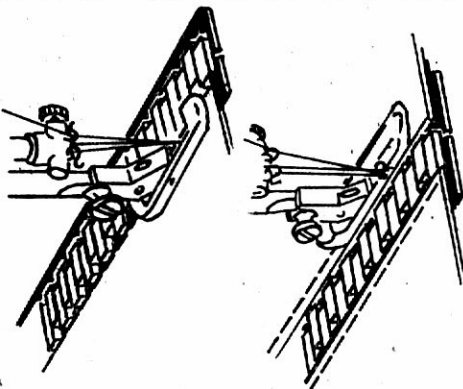

	 1	 3	 4	 5	
	 2	 4-6	 1-2	 2	
	 2	 6	 0,5	 2	
	 2	 6	 1-2	 2	





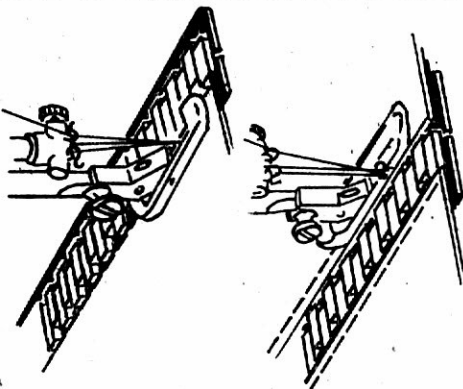
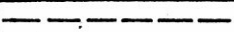

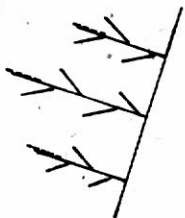
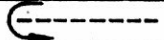

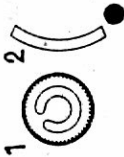

				5			
				2			
				2			
				2			
	4	3	2	1			
1-3	1-3	3-6	3-6	1			
2	2	2	2	1			
2	2	2	2	1			
1-3	1-3	3-6	3-6				
0,5	0,5	4-6	4-6				
2	2	2	2				
2	2	2	2				
3-4	3-4	0					
4	4	4					
7	7	7					
4	4	4					
7	7	7					
<p>1. Variante 1 ère possibilité 1. variant</p> 	<p>1. Variante 1 ère possibilité 1. variant</p> 	<p>2. Variante 2e possibilité 2. variant</p> 	 <p>Wattieren Quattinge Wattieren</p>				

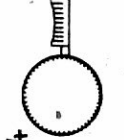
5	2	2	2	2	2	2	2	2
4	4	4	4	4	4	4	4	4
3	6	6	6	6	6	6	6	6
1 2	6-7-8	6-7-8	6-7-8	7	7	7	8	8

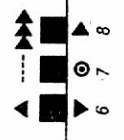
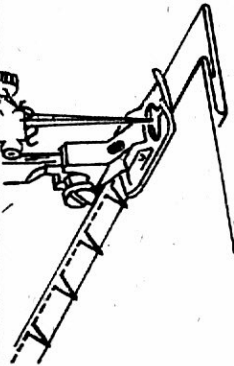
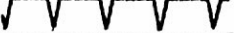

	<p>1</p>  <p>2</p> 	<p>3</p> 	<p>4</p> 	<p>5</p> 	
	<p>1</p> 	<p>0</p>	<p>2-4</p>	<p>4</p>	
		<p>0</p>	<p>4</p>	<p>4</p>	

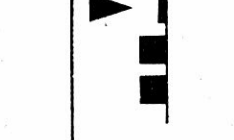
### Blindstichnähen

Das gefaltete Nähgut ist so unter den Nähfuß zu legen, daß die Geradstiche an der Saumkante liegen und die Seitwärtsstiche die Falte anstechen.



### Couture à point invisible (caché)

Le tissu plié est à placer sous le pied-de-biche de manière que lors de la couture, les points droits se trouvent le long du bord à ourlet et-que les points de côté saisissent tout juste le pli.



### Naaien met de onzichtbare steek

Het opgevouwen naaigoed moet zo onder het naaivoetje worden gelegd, dat de rechte steken aan de kant van de zoom liggen en de zijwaartse steken de vouw raken.





Zur Arbeits erleichterung kann auch eine handelsübliche Blindstichführung verwendet werden.

Pour faciliter la couture, on peut utiliser aussi un guide pour point invisible du type commercial.

Om het werk eenvoudiger te maken, kan men ook een in de handel gebruikelijke onzichtbare-steek-leider nemen.

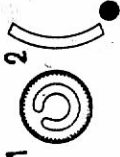

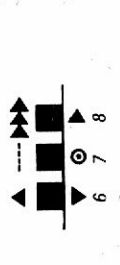
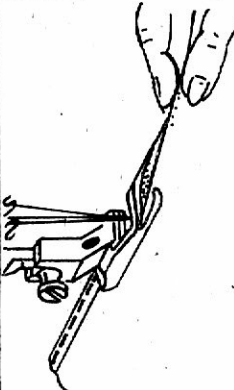
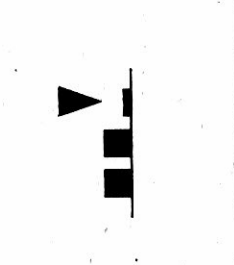

					
	<p>1</p>	<p>0-3</p>	<p>2-4</p>	<p>14</p>	
<p>1</p>	<p>0-3</p>	<p>2-4</p>	<p>14</p>		
<p>1</p>	<p>0-3</p>	<p>2-4</p>	<p>14</p>		

### Säumen

- Für dünnes und mittelschweres Nähgut
- Man schiebt die Schnittkante des Stoffes in den Säumer bis unter die Nadel ein und senkt den Nähfuß ab.

### Ourler

- Pour les tissus fins et moyens
- Introduire le bord coupé de l'étoffe dans l'ourleur jusque sous l'aiguille et abaisser ce pied-de-biche spécial.

### Zomen

- Voor dun en middelmatig dik naaigoed
- Men schuift de stof met de kant waar ze is afgeknipt in de zomer tot onder de naald en laat het naivoetje zakken.

- 2 - 3 Stiche nähren und den Saumanfang mit den Fadenenden nach hinten ziehen bis zum hinteren Fußende.
- Dann den Stoff mit Daumen und Zeigefinger gleichmäßig und locker dem Säumer zuführen, so daß der Stoff die Muschel gerade ausfüllt.

- Coudre 2 à 3 points et tirer sur les bouts des fils vers l'arrière jusqu'à ce que le début du bord ourlé se trouve au bout arrière du pied.
- Au moyen du pouce et de l'index, amener alors de manière uniforme et lâche l'étoffe à l'ourleur de sorte que le tissu remplisse tout juste la "coquille" de l'ourleur.













- 2 - 3 steken naaien en het begin van de zoom met de uiteinden van de draad naar achteren trekken tot de achterkant van het voetje.
- Daarna de stof tussen duim en wijsvinger gelijkmatig en losjes in de zomer leiden, zodat de stof de schelp net vult.

★

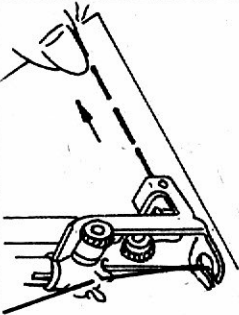
★

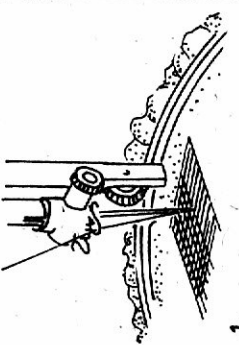
<p>5</p>			
<p>4</p>			
<p>3</p>			
<p>2</p>			
	<p>6-7</p>		
	<p>5-6</p>		
	<p>0,5</p>		
		<p>0,5-1</p>	
			<p>0,5</p>
			<p>6</p>
			<p>6</p>
			<p>7</p>
			<p>2</p>
			<p>3</p>

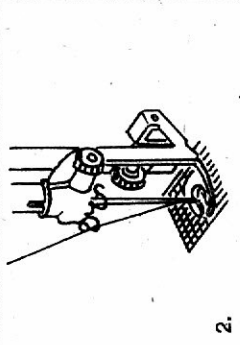

	 <p>1</p>	 <p>2</p>	 <p>3</p>	 <p>4</p>	<p>5</p> 	 <p>6 7 8</p>
	<p>1</p>	<p>0</p>	<p>Transporteur versenken ★ Abalissen la griffe d'entraînement ★ Transporteur laten zakken</p>			
 <p>1</p>	<p>1</p>	<p>0</p>	<p>Transporteur versenken ★ Abalissen la griffe d'entraînement ★ Transporteur laten zakken</p>			
 <p>2</p>	<p>1</p>	<p>0</p>				

## 1. Stopfen im Rahmen

- Stoff fest in den Stickrahmen spannen.
- Schadhafte Stelle aus dem Stoff schneiden.
- Stickrahmen mit dem Stoff unter die Nadel legen und den Unterfaden durch den Stoff heraufholen.
- Lüfterhebel bis zum 1. Haltepunkt absenken.
- Stickrahmen mit beiden Händen im Fadenverlauf des Stoffes langsam und gleichmäßig immer etwa 1 cm über die schadhafte Stelle hinaus bei schnellem Lauf der Maschine hin- und herbewegen.
- Anschließend das Loch in Querrichtung dicht stopfen.



## 1. Repriser au moyen d'un tambour à broder

- Serrer le tissu de manière bien tendue sur le tambour à broder.
- Découper l'endroit défectueux dans le tissu.
- Placer le tambour à broder avec l'étoffe au-dessous de l'aiguille et faire monter le fil inférieur à travers le tissu.
- Abaisser le levier de desserrage jusqu'au premier point d'arrêt.
- A-la marche rapide de la machine, le tambour à broder sera déplacé lentement et régulièrement dans le sens des fils du tissu par des mouvements de va-et-vient des deux mains et toujours 1 cm env. au-delà de l'endroit défectueux.
- Ensuite, finir le reprissage en fermant de manière serrée le trou dans l'autre sens, rectangulairement par rapport à la première rangée des fils.



## 1. Stoppen met een borduuring

- Span de stof strak in de borduuring
- Knip het kapotte stuk uit de stof.
- Leg de borduuring met de stof onder de naald en haal de onderdraad door de stof naar boven.
- Persvoethendel tot het 1ste rustpunt laten zakken.
- Beweeg, terwijl de machine snel loopt, de bord-

uurring met beide handen in de draadricting van de stof langzaam en gelijkmatig en steeds ongeveer 1 cm over de rand van het kapotte stuk heen en weer. Daarna wordt het gat overdwars gestopt.



## 2. Stopfen mit Stopffuß

- Stopffuß von hinten anschrauben.
- Es muß darauf geachtet werden, daß sich der Bügel des federnd gelagerten Stopffußes über der Nadelbefestigungsschraube 20 befindet.
- Zum Nähen muß der Lüfterhebel ganz heruntergeschwenkt werden.
- Stopffuß geht beim Nähen immer hoch und runter.
- Nähvorgang analog wie bei erster Stopfart.



## 2. Repriser au moyen du pied à repriser

- Visser de l'arrière le pied à repriser.
- Veiller à ce que l'étrier du pied à repriser, logé de manière élastique, se trouve au-dessus de la vis de fixation de l'aiguille 20.
- Avant de commencer la reprise, abaisser entièrement le levier de desserrage.
- Lors de la couture, le pied à repriser se déplacera continuellement du bas vers le haut et vice-versa.
- Pour fermer le trou, procéder alors analogiquement à la première possibilité de reprissage.



## 2. Stoppen met het stopvoetje

- Stopvoetje aan de achterkant vastschroeven.
- Let er op dat de draadbeugel van het verend gelagerde stopvoetje boven de naaldbevestigingschroef 20 zit.
- Om te naaien moet de persvoethendel helemaal naar beneden gedrukt zijn.
- Het stopvoetje gaat tijdens het naaien steeds omhoog en omlaag.
- De naaiwijze is hetzelfde als bovenbeschreven.



SA

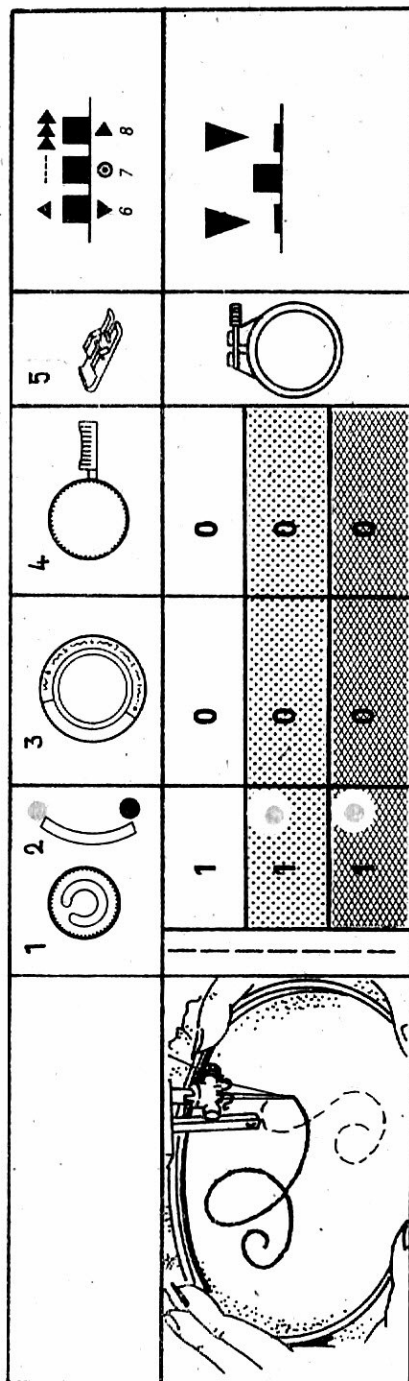

### Sticken

- Sticken ist vollendetes Stopfen und bedarf einiger Übung.
- Stoff wird in den Stickrahmen gespannt.
- Transporteur versenkt.

### Broderie

- Broder - cela représente une reprise parfaite et cela demande alors quelques exercices pour l'acquisition d'une bonne pratique.
- Le tissu sera bien serré et tendu sur le tambour à broder.

### Borduren

- Borduren is een perfectere vorm van stoppen en verlangt enige oefening.
- De stof in de borduurring spannen.
- Transporteur laten zakken.











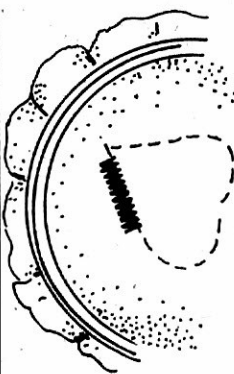

- Lüfterhebel herunterlassen, Stellung 2.
- Analog zum Stopfen wird der Stickrahmen beim Sticken mit beiden Händen geführt.

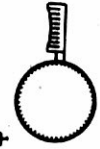
★

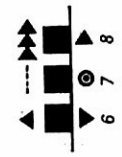
- Griffe d'entraînement escamotée (abaissée).
- Abaisser le levier de desserrage en position 2.
- Analogiquement à la reprise, le tambour est guidé des deux mains pour la broderie.

★

- Persvoethendel laten zakken, stand 2.
- Net als bij het stoppen wordt tijdens het borduren de borduurring met beide handen geleid.

#### Sticken mit Zickzack-Stich

- Stoff fest in den Stickrahmen spannen
- Transporteur versenkt
- Lüfterhebel auf Stellung 2

#### Broder au moyen du point zigzag

- Serrer l'étoffe de manière bien tendue sur le tambour à broder.
- Abaisser la griffe d'entraînement.
- Levier de desserrage en position 2.

#### Borduren met de zigzagsteek

- De stof strak in de borduuring spannen
- Transporteur laten zakken
- Persvoethendel op stand 2.

- Unterfaden durch den Stoff nach oben holen
- bei schnell laufender Maschine vorgezeichnetes Motiv nachsticken

★

- Faire monter le fil inférieur à travers le tissu.
- A la marche rapide de la machine, broder en suivant le motif dessiné avant.

★

- Onderdraad door de stof naar boven halen
- met een snel lopende machine het voorgetekende motiefje overstikken

## Hinweise zur Beseitigung von Störungen

Ursache

Abhilfe

### Die Maschine läßt Stiche aus

Die Maschine ist nicht richtig eingefädelt.  
Die Nadel steht zu tief.

Das eingesetzte Nadelsystem ist ungeeignet.

Die Nadel ist nicht richtig eingesetzt.

Die Nadelstärke paßt nicht zum verwendeten Nähfaden.

Der Nähfußdruck ist ungenügend.

Die Nadel ist stumpf oder verboogen.

Bei Geradsticharbeiten den Mehrzweckfuß Nr. 6 verwenden.

Siehe Abschnitt 14.

Nadel bis an den Anschlag schieben.

Siehe Abschnitt 8.

Nadelsystem 130/705-H verwenden.

Siehe Abschnitt 8.

Fläche des Nadelkolbens muß nach hinten stehen. Siehe Abschnitt 8.

Siehe Seite 21.

Siehe Abschnitt 17.

Neue Nadel einsetzen. Siehe Abschnitt 8.

### Oberfaden reißt

Das Stichloch der Stichplatte ist zerstoehen.  
Die Spannungen sind zu stark.

Der Nähfaden ist knotig und brüchig.

Alle unter „Die Maschine läßt Stiche aus“ angegebenen Punkte sind zu beachten. Stichplatte auswechseln.

Spannungen schwächer einstellen.

Siehe Abschnitt 21.

Besseren Nähfaden verwenden.

### Unregelmäßige Stiche

Ober- und Unterfadenspannung sind zu lose.  
Spannungsscheiben und Auslösestift sind verharzt.

Die Spule ist verboogen.

Die Greiferbahn ist trocken oder verschmutzt.

Die Spule ist mit falscher Drehrichtung in die Spulenkapsel eingelegt.

Der Unterfaden ist unregelmäßig aufgespült.

Nähte zu schmal.

Alle unter „Die Maschine läßt Stiche aus“ angegebenen Punkte sind zu beachten. Spannung verstärken. Siehe Abschnitt 21. Vom Fachmann reinigen lassen.

Neue Spule einsetzen.

1 - 2 Tropfen Öl in die Greiferbahn geben.

Siehe Abschnitt 12.

Neu spulen.

Programm-Doppler ist nicht bis zum Anschlag geschaltet.

### Der Stoff wird beim Nähen kraus

Beide Spannungen sind zu stark.

Der Nähfußdruck ist bei dünnen Stoffen zu stark.

Spannungen loser stellen. Siehe Abschnitt 21.

Siehe Abschnitt 17.

### Nadelbrechen

Die Nadel war verboogen.

Die Nadel war für den Stoff zu fein.

Am Stoff wurde gezogen oder geschoben.

Die Nadelbefestigungsschraube ist lose.

Das Nähfußoberteil ist lose.

Die Stichplatte ist lose.

Neue Nadel einsetzen.

Siehe Seite 21.

Nadel fest einsetzen. Siehe Abschnitt 8.

Befestigungsschraube Nr. 13 fest anziehen.

Stichplattenschrauben anziehen.

### Geräuschvoller und schwerer Gang der Maschine

Es ist ungeeignetes Öl verwendet worden.

Nur Feinmechanikeröl verwenden.

### Transporteur arbeitet ungenügend

Zwischen Stichplatte und Transporteur hat sich Nähstaub festgedrückt.

Der Nähdruck ist zu gering.

Siehe Abschnitt 22.

Siehe Abschnitt 17.

Die Maschine näht nur einen Stich (nur für Modell 4881, 4891 oder 4892)

Die Maschine ist zum Heften eingestellt.

Fuß vom Anlasser nehmen und Taste drücken.

Durch Weiterentwicklung dieser Maschine können sich geringfügige Abweichungen von dieser Druckschrift ergeben.

## Indications relatives à l'élimination de dérangements

Cause :

Relever le dérangement :

### La machine fait des points sautés

Le fil n'est pas enfilé correctement.  
L'aiguille présente une position trop basse.

Le système d'aiguilles utilisé est inadapté.

L'aiguille n'est pas mise en place correctement.

Le numéro d'aiguille n'est pas adapté au fil à coudre utilisé.  
La pression du pied est insuffisante.  
L'aiguille est épointée ou déformée.

Pour les ouvrages à point droit, utiliser le pied à usages multiples, rep. 6.

### Rupture du fil supérieur

Le trou de la plaque à aiguille est abîmé.  
Les tensions sont trop élevées.  
Le fil à coudre est nouveau et présente une tendance à la rupture.

### Points irréguliers

Les tensions des fils supérieur et inférieur sont trop réduites.  
Les disques du tendeur et la goupille de déclenchement sont encrassés par des dépôts poisseux.  
La canette est gauchie (déformée).  
La coursière du crochet est sèche ou encrassée.  
La canette a été placée dans sa boîte de manière incorrecte. (faux sens de rotation).  
Le fil inférieur a été bobiné irrégulièrement.  
Les coutures sont trop étroites.

### Le tissu se froince de manière non voulue lors de la couture.

Les tensions des fils sont trop élevées.  
La pression du pied est trop élevée pour les tissus fins et légers.

### L'aiguille casse.

Aiguille déformée.  
Le numéro d'aiguille a été inadapté au tissu concerné (aiguille trop fine).  
Le tissu a été tiré ou poussé.  
La vis de fixation de l'aiguille a été serrée insuffisamment et s'est desserrée.  
La partie supérieure du pied n'a pas été serrée suffisamment et s'est desserrée.  
La plaque à aiguille n'a pas été bien fixée ou les vis se sont desserrées.

### Marche bruyante et dure de la machine

Utilisation d'une huile de qualité défavorable et inadéquate.

### Fonctionnement insuffisant de la griffe d'entraînement

Des poussières ou d'autres impuretés amassées entre la plaque à aiguille et la griffe d'entraînement compromettent la mobilité parfaite.  
La pression du pied est trop faible.

### La machine ne fait qu'un seul point.

(Valable seulement pour les variantes de modèle, 4881, 4891 et 4892).

La machine est réglée pour le faufilage (bâti).

Voir le paragraphe 14.  
Pousser l'aiguille jusqu'en butée.  
Voir le paragraphe 8.  
Utiliser le système d'aiguilles 130/705-H.  
Voir le paragraphe 8.  
La face plate du talon de l'aiguille doit être orientée vers l'arrière. Voir le paragraphe 8.  
Voir la page 22.

Voir le paragraphe 17.  
Insérer une aiguille neuve.  
Voir le paragraphe 8.  
Utiliser des usages multiples, rep. 6.

Observer aussi tous les points indiqués dans l'alinéa "La machine fait des points sautés."  
Remplacer la plaque à aiguille.  
Réduire les tensions. Voir le paragraphe 21.  
Utiliser une meilleure qualité de fil à coudre.

Observer aussi tous les points indiqués dans l'alinéa "La machine fait des points sautés."  
Augmenter les tensions.  
Voir le paragraphe 21.  
Faire nettoyer ces pièces par un spécialiste compétent.

Insérer une canette neuve.  
Pourvoir la coursière de 1 à 2 gouttes d'huile.  
Voir le paragraphe 12.

Bobiner à nouveau le fil.  
Le levier de changement pour programmes est à déplacer jusqu'en butée respective.

Relâcher les tensions. Voir le paragraphe 21.  
Voir le paragraphe 17.

Insérer une aiguille neuve.  
Voir la page 22.

Guider convenablement le tissu.  
Bien serrer la vis après introduction exacte de l'aiguille. Voir le paragraphe 8.  
Serrer à fond la vis de fixation de la partie supérieure du pied 13.  
Resserrer à fond les vis de la plaque à aiguille.

Utiliser uniquement des huiles de marque pour mécanique de précision.

Voir le paragraphe 22.

Voir le paragraphe 17.

Sous réserve de petites modifications réalisées dans l'intérêt du perfectionnement permanent de la machine.



## Aanwijzingen voor het opheffen van storingen

Oorzaak:

te verhelpen:

### De machine slaat steken over

De draad is niet goed ingespannen.  
De naald staat te diep.

Het gebruikte naaldsysteem is niet geschikt.

De naald is er niet goed ingezet.

De dikte van de naald past niet bij het gebruikte garen.  
De druk van het naaivoetje is onvoldoende.  
De naald is stomp of verbogen.

Bij rechtsteek naaiwerk het universele voetje nr. 6 gebruiken.

Zie paragraaf 14  
Schuif de naald tot aan de aanslag.  
Zie paragraaf 8.  
Naaldsysteem 130/705-H gebruiken.  
Zie paragraaf 8.  
De platte kant van de naaldkolf moet naar achteren staan.  
Zie blz. 22.

Zie paragraaf 17.  
Zet er een nieuwe naald in.  
Zie paragraaf 8.

### De bovendraad knapt

Het steekaat van de steekplaat is kapot-gestoken.  
De spanningen zijn te hoog.

Het naaigaren zit vol knopen en knapt gemakkelijk.

Ga alle onder „de machine slaat steken over” genoemde punten na.  
Steekplaat verwisselen

Spanningen lossen afstellen.  
Zie paragraaf 21.  
Beter garen nemen.

### Onregelmatige steken

Boven- en onderdraadspanning zijn te los.  
Spanningsschijfjes en uitschakelstift zijn verharst.  
De spoel is verbogen.  
De grijperbaan is droog of vuil.  
De spoel is in de verkeerde draairichting in de spoelhuls gelegd.  
De onderdraad is onregelmatig gespoeld.  
De naden zijn te smal.

Ga alle onder „de machine slaat steken over” genoemde punten na.  
Spanning verhogen. Zie paragraaf 21.  
Onderdelen door een vakman laten schoonmaken.  
Nieuwe spoel inzetten.  
1-2 druppeltjes olie in de grijperbaan doen.  
Zie paragraaf 12.

Opnieuw spoelen.  
De programma-doppler is niet tot de aanslag geschakeld.

### De stof wordt bij het naaien rimpelig

Beide spanningen zijn te hoog.  
De druk van het naaivoetje is te hoog voor de dunne stof.

Spanningen lossen afstellen. Zie paragraaf 21.  
Zie paragraaf 17.

### De naald breekt

De naald was verbogen.  
De naald was te dun voor de stof.  
Er werd aan de stof getrokken of geschoven.  
De naaldbevestigingsschroef zit los.  
Het naaivoetbovenddeel zit los.

De steekplaat zit los.

Zet er een nieuwe naald in.  
Zie blz. 22.

Naald er vast in zetten. Zie paragraaf 8.  
De bevestigingsschroef van het naaivoetbovenddeel nr. 13 stevig vastdraaien.  
Steekplaatschroeven aandraaien.

### De machine loopt zwaar en luidruchtig

Er is olie gebruikt die niet geschikt was.

Alleen olie voor fijne instrumenten gebruiken.

### De transporteur werkt niet goed

Er zit naaistof tussen de steekplaat en de transporteur geklemd.  
De druk van het naaivoetje is te laag.

Zie paragraaf 22.

Zie paragraaf 17.

De machine naait maar één steek (alleen voor model 4881, 4891 of 4892)

De machine is op rijgen ingesteld.

Voet van de voetaanzetter nemen en de toets indrukken.

Door een verdere ontwikkeling van deze machine kunnen kleine afwijkingen in deze gedrukte tekst ontstaan.