

8004 0902
Stichplatte für ZZ-Stich
8014/25, /25-2, /35, /35-2, /29, /43 und 8014/40
mit Graugussgrundplatte

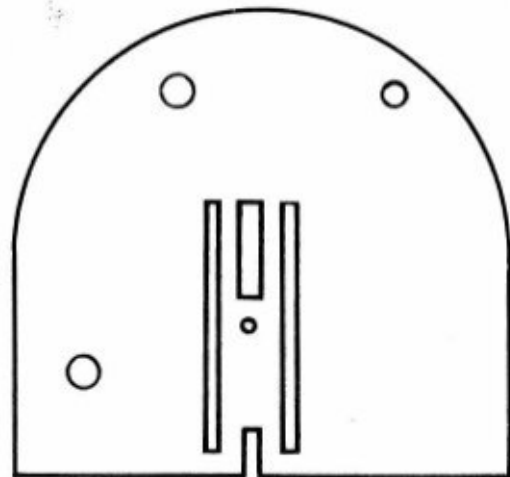

8004 1306
Stichplatte für Geradstich
8014/25, /25-2, /35, /35-2, /29, /43 und 8014/40
mit Graugussgrundplatte

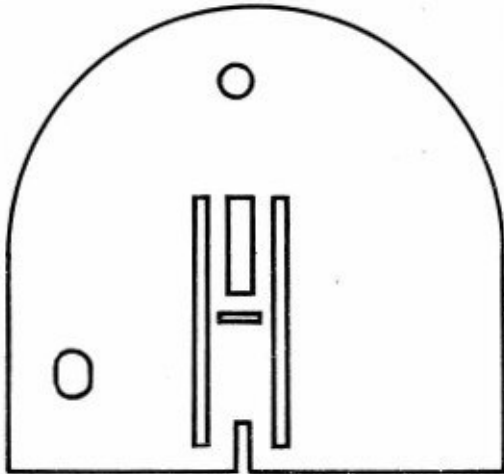

8006 0114
Stichplatte für ZZ-Stich
8014/28, /28-2, /38, /38-2, /29 und /40
mit Aluminium-Grundplatte

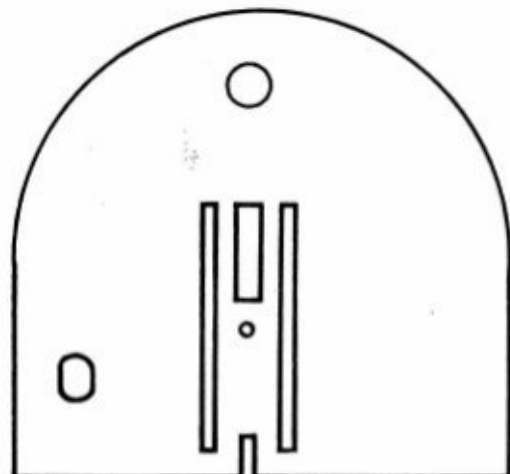

8006 0119
Stichplatte für Geradstich
8014/28, /28-2, /38, /38-2, /29 und /40
mit Aluminium-Grundplatte

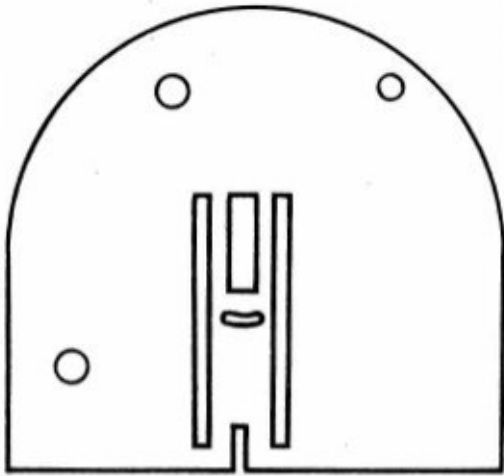

8002 0102
Stichplatte für ZZ-Stichplatte
der Klassen 8014/26 und 8014/36

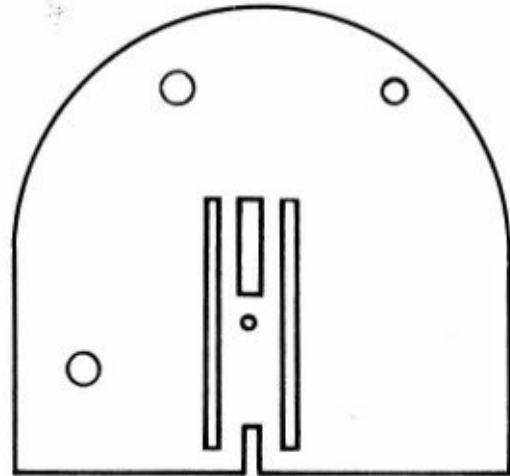

8004 1306
Stichplatte für Geradstich
der Klassen 8014/26, 8014/261 und 8014/36

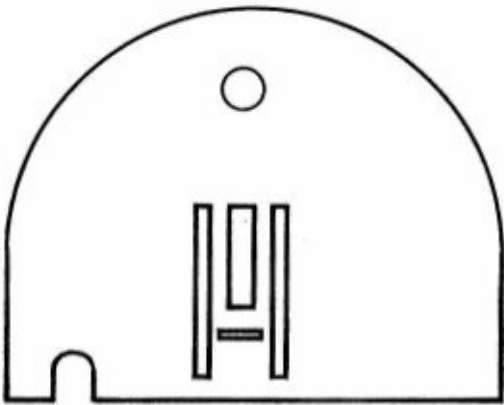

8002 0186
Stichplatte für ZZ-Stich
der Klasse 8014/41

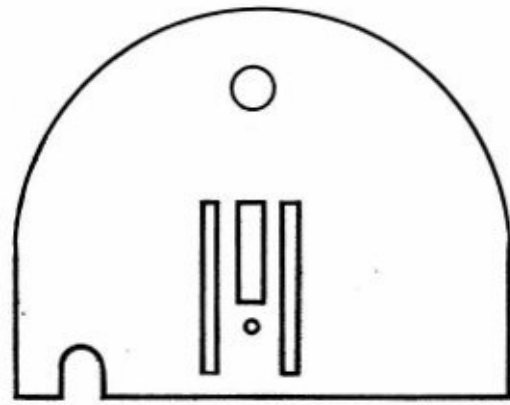

8002 0190
Stichplatte für Geradstich
der Klasse 8014/41

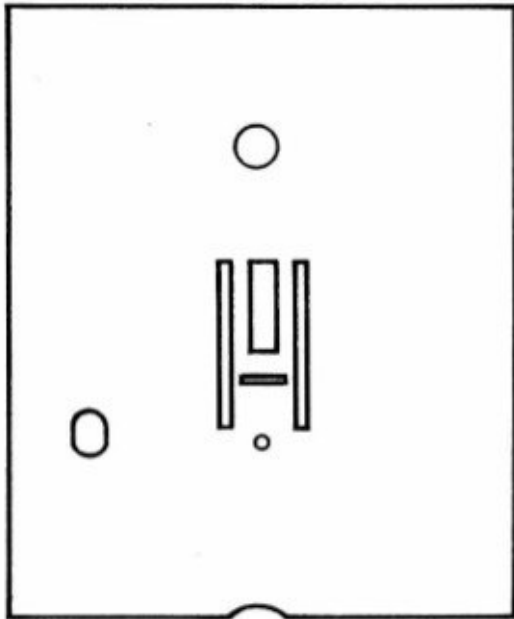

8002 0451
Stichplatte für ZZ-Stich
der Klasse 8014/44

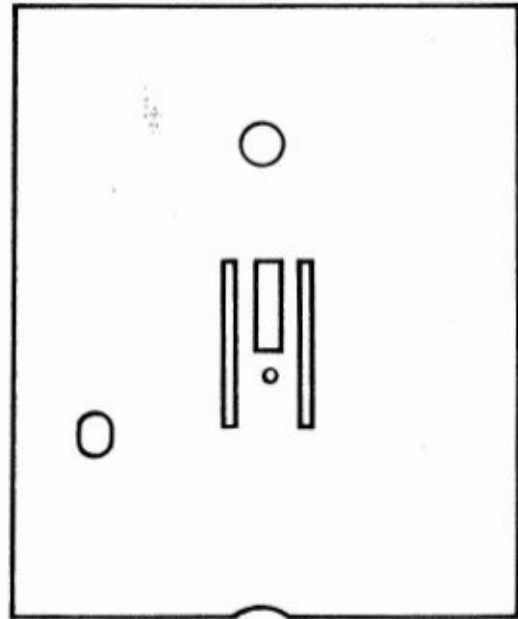

8002 0719
Stichplatte für Geradstich
der Klasse 8014/44

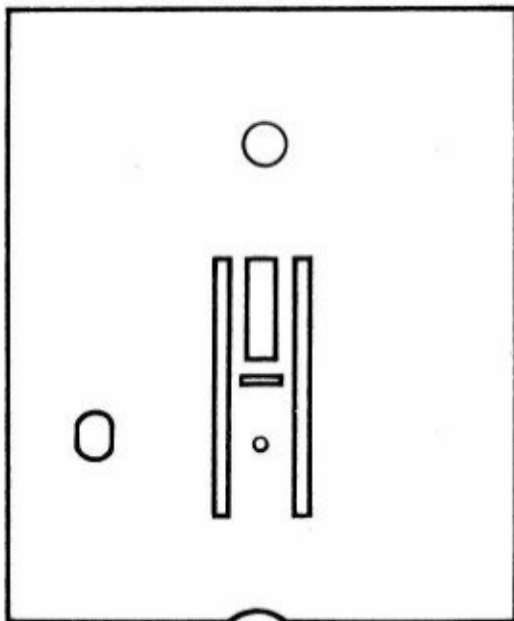

8002 1628
Stichplatte für ZZ-Stich
der Klassen 8014/44 und Columba

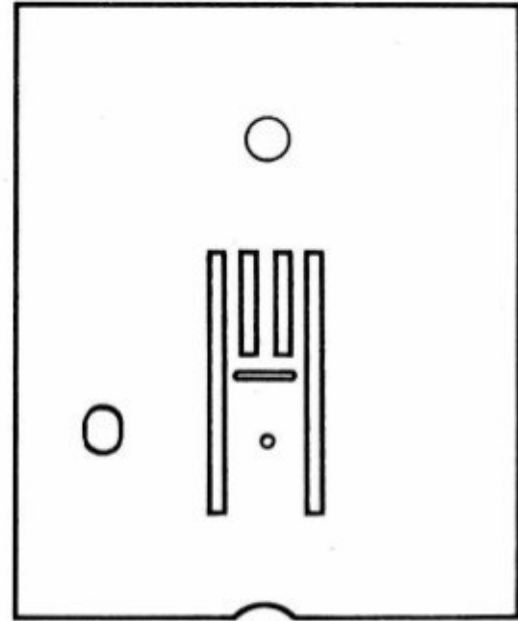

8002 1660
Stichplatte für ZZ-Stich
der Baureihe Famula

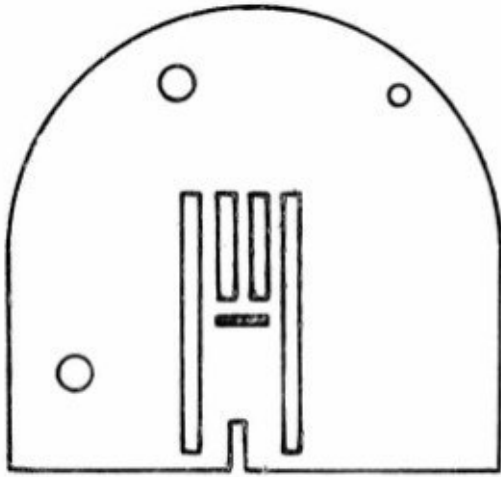

8002 2042
Stichplatte für ZZ-Stich
Baureihe Rubina mit Grauguss-Grundplatte

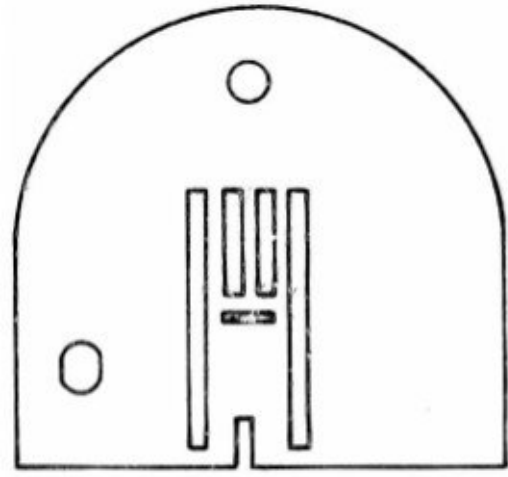

8002 2043
Stichplatte für ZZ-Stichplatte
Baureihe mit Rubina mit Alu-Grundplatte

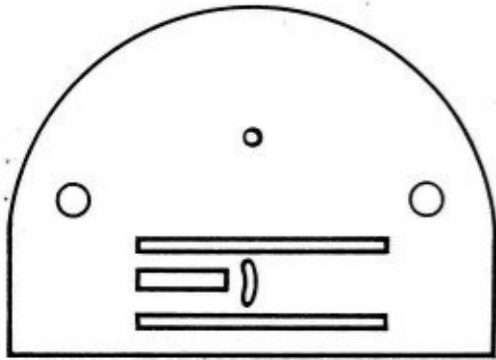

8008 1762 (121711)
Stichplatte für ZZ-Stich
der Klassen 8014/2-3 und 8014/22-33

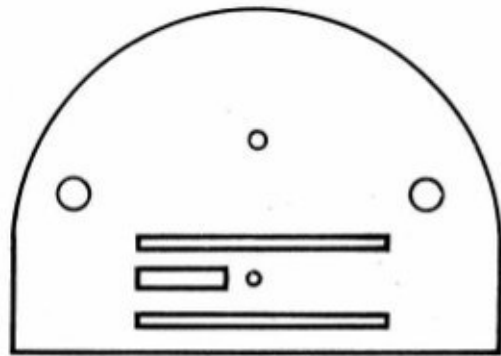

8008 1716 (111711)
Stichplatte für Geradstich
der Klassen 8014/1-3 und 8014/11-33

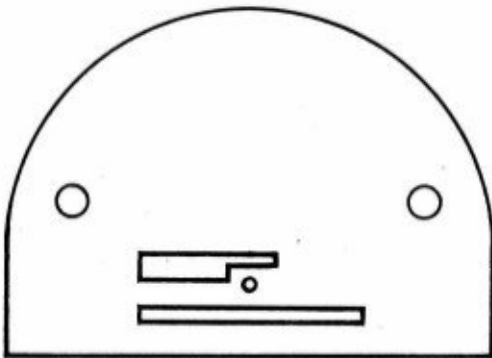

8008 1881 (8010-2.10) bzw. (141709)
Stichplatte für Klasse 8010 und 8014/4

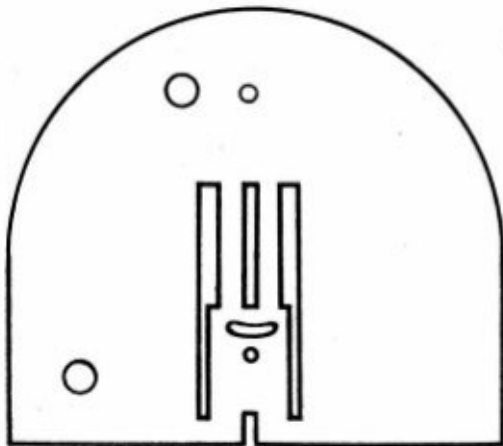

8008 2343 (8018 2 1708)
Stichplatte für ZZ-Stich
der Klassen 8018/2+3

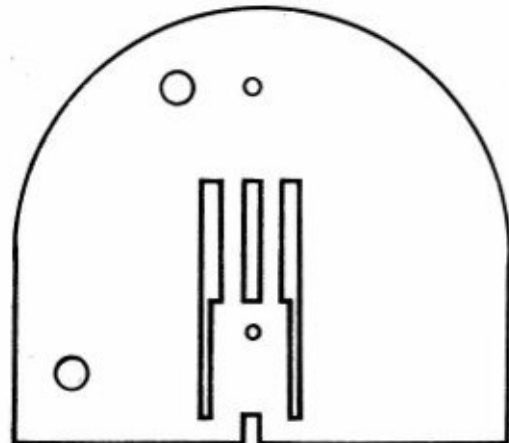

8008 2334 (8018 1 1708)
Stichplatte für Geradstich
der Klassen 8018/1-3

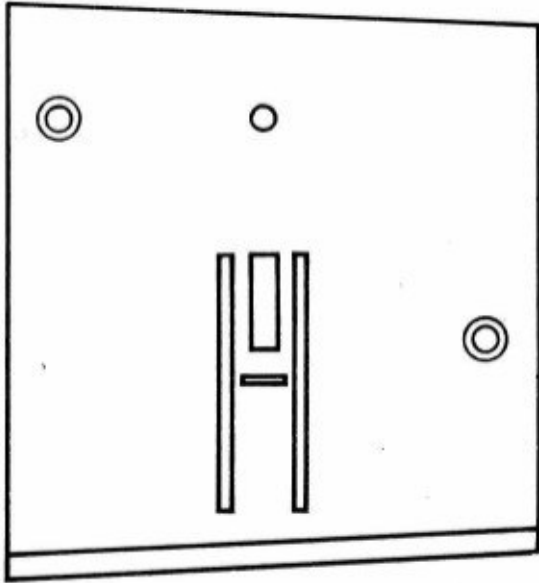

8008 2120 (801521001)
Stichplatte für ZZ-Stich
der Klassen 8015/2 und 3

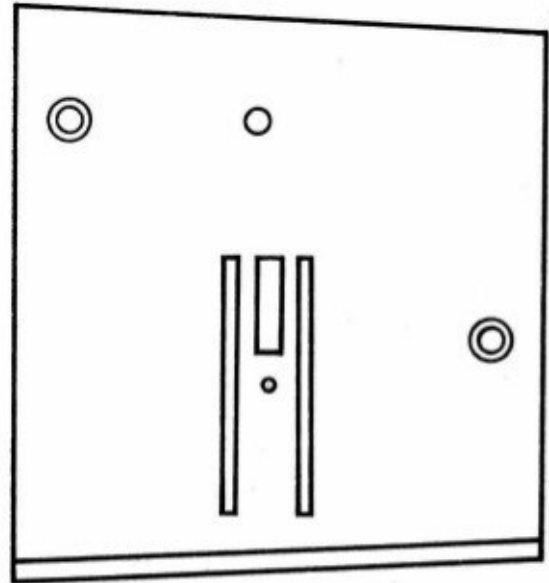

8008 2121 (801521010)
Stichplatte für Geradstich
der Klassen 8015/2 und 3

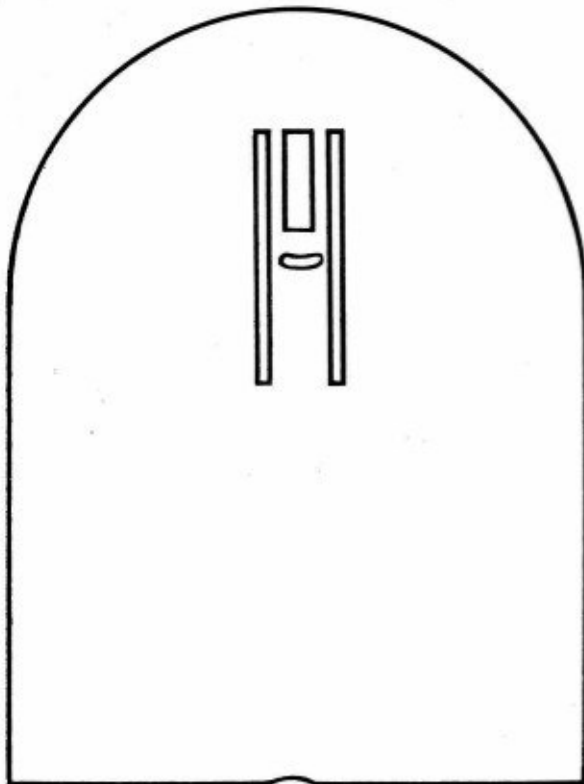

8008 1969 (191711)
Stichplatte für ZZ-Stich
der Klassen 8016/22 und 33

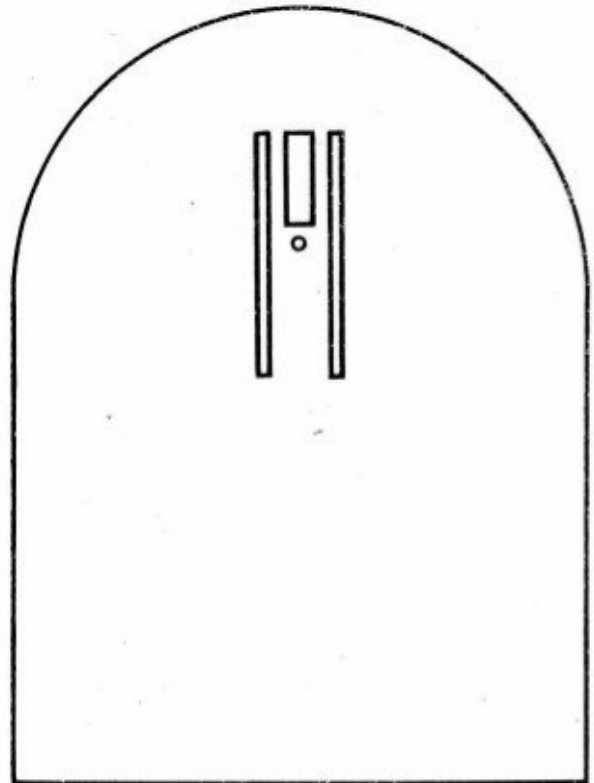

8008 1964 (181711)
Stichplatte für Geradstich
der Klassen 8016/11-33

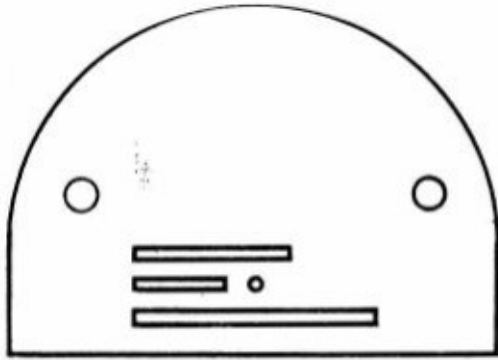

220 E

Stichplatte für Nähmaschinen der Produktion
Saalfeld Klasse O und H

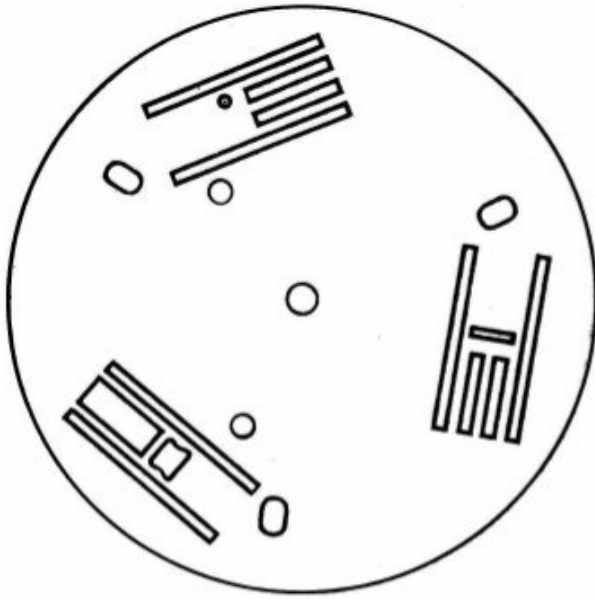

0033450001
Stichplatte für VESNA Klasse 703
Import SFRJ

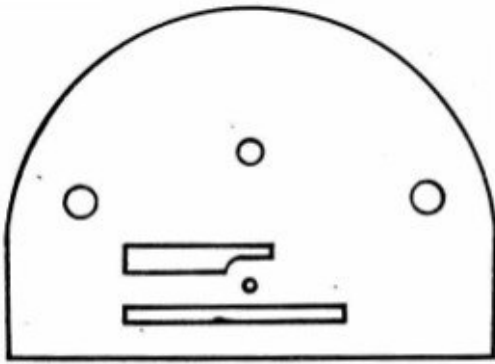

90-02-038
Stichplatte für Geradstich der Klasse 466
Import VR Polen

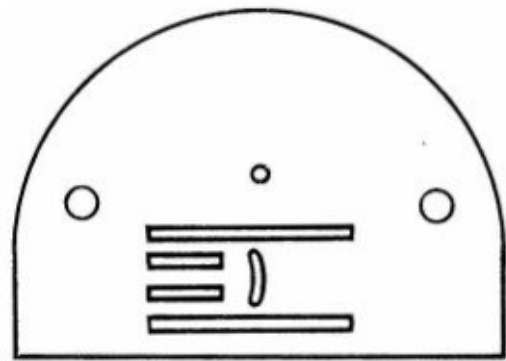

430-04-261
Stichplatte für ZZ-Stich der Klasse 466
Import VR Polen

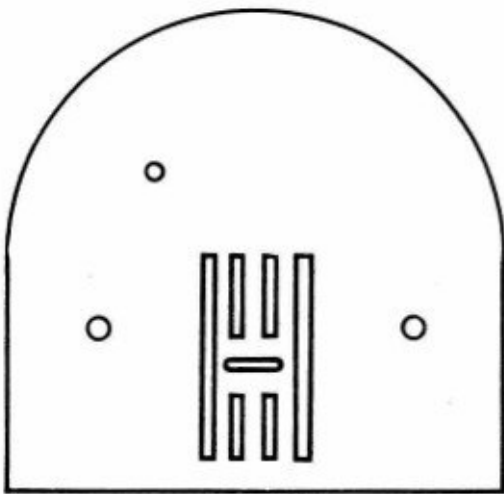

448-01-207
Stichplatte für ZZ-Stich der Klasse 438
Import VR Polen